

S&SO-RS100 io

- FR** Notice
- DE** Anleitung
- NL** Handleiding
- EN** Instructions

Ref. 5113704A



HOME MOTION by
somfy®

Cette notice s'applique à tous les S&SO-RS100 io quelles que soient les déclinaisons de couple, forme de tête.

SOMMAIRE

1. Informations préalables	2	3. Utilisation et maintenance	9
1.1. Domaine d'application	2	3.1. Touches Montée et Descente	9
1.2. Responsabilité	2	3.2. Fonction STOP	9
2. Installation	3	3.3. Position favorite (my)	9
2.1. Montage	3	3.4. Fonctionnement avec un capteur soleil io-homecontrol® Somfy (type Sunis WireFree™ io)	9
2.2. Câblage	4	3.5. Retour d'informations	9
2.3. Mise en service	4	3.6. Réglages supplémentaires	9
2.4. Astuces et conseils d'installation	7	3.7. Astuces et conseils d'utilisation	10
		4. Données techniques	10

La motorisation S&SO-RS100 io est une motorisation d'une génération nouvelle qui a été conçue pour apporter plus de confort et de sécurité à l'utilisateur et plus de simplicité de mise en oeuvre à l'installateur par une adaptation totale de la motorisation aux volets roulants (motorisation par défaut Plug&Play, pour laquelle les réglages sont à adapter en fonction du niveau d'équipement du volet roulant).

Cette motorisation offre des fonctions innovantes par le biais de la nouvelle technologie **SMS (Smart Motion System)** accessible au travers de l'outil d'installation io-homecontrol® Set&Go io. Ces fonctions sont également accessibles via le point de commande Smoove RS100 io développé exclusivement pour les moteurs utilisant la technologie **SMS**.

1. INFORMATIONS PRÉALABLES

1.1. DOMAINE D'APPLICATION

La motorisation S&SO-RS100 est conçue pour motoriser tous types de volets roulants respectant au moins une des conditions suivantes :

- Le tablier du volet roulant peut être remonté de 4 cm lorsqu'une force de 150 N est appliquée vers le haut sur la lame finale placée à 16 cm de sa position totalement déployée.
- Le volet roulant est commandé par un point de commande sans verrouillage, qui est installé en vue de la fermeture mais éloigné des parties mobiles et à une hauteur minimale de 1,50 m.
- La zone de fin de fermeture se trouve à une hauteur supérieure à 2,50 m par rapport au sol ou à tout niveau d'accès permanent.

Si le volet roulant est à lames ajourées, les ajours ne doivent pas permettre le passage d'une pige de 5 mm de diamètre.

1.2. RESPONSABILITÉ

Avant d'installer et d'utiliser la motorisation S&SO-RS100 io, lire attentivement cette notice. Outre les instructions décrites dans cette notice, respecter également les consignes détaillées dans le document joint **Consignes de sécurité**.

La motorisation S&SO-RS100 io doit être installée par un professionnel de la motorisation et de l'automatisation de l'habitat, conformément aux instructions de Somfy et à la réglementation applicable dans le pays de mise en service.

Toute utilisation de la motorisation S&SO-RS100 io hors du domaine d'application décrit ci-dessus est interdite. Elle exclurait, comme tout irrespect des instructions figurant dans cette notice et dans le document joint **Consignes de sécurité**, toute responsabilité et garantie de Somfy.

L'installateur doit informer ses clients des conditions d'utilisation et de maintenance de la motorisation S&SO-RS100 io et doit leur transmettre les instructions d'utilisation et de maintenance, ainsi que le document joint **Consignes de sécurité**, après l'installation de la motorisation S&SO-RS100 io. Toute opération de Service Après-Vente sur la motorisation S&SO-RS100 io nécessite l'intervention d'un professionnel de la motorisation et de l'automatisation de l'habitat.

Si un doute apparaît lors de l'installation de la motorisation S&SO-RS100 io ou pour obtenir des informations complémentaires, consulter un interlocuteur Somfy ou aller sur le site www.somfy.com.



Avertissement Sécurité !



Attention !





Information

▲ Touche "Montée"

▼ Touche "Descente"

2. INSTALLATION

-  Consignes à suivre **impérativement** par le professionnel de la motorisation et de l'automatisation de l'habitat réalisant l'installation de la motorisation S&SO-RS100 io.
-  Ne jamais laisser tomber, choquer, percer, immerger la motorisation.
-  Installer un point de commande individuel pour chaque motorisation.

2.1. MONTAGE

2.1.1. Préparation de la motorisation

- 1) Monter les accessoires nécessaires à l'intégration de la motorisation dans le tube d'enroulement :
 - Soit uniquement la roue (a) sur la motorisation.
 - Soit la couronne (b) et la roue (c) sur la motorisation.
- 2) Mesurer la longueur (L1) entre le bord intérieur de la tête de la motorisation et l'extrémité de la roue.

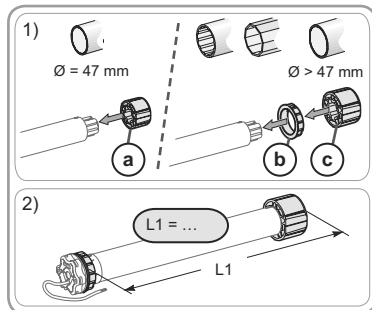

2.1.2. Préparation du tube

- 1) Couper le tube d'enroulement à la longueur désirée en fonction du produit à motoriser.
- 2) Ébavurer le tube d'enroulement et éliminer les copeaux.
- 3) Pour les tubes d'enroulement lisses à l'intérieur, découper une encoche selon les cotes suivantes : (d) = 4 mm ; (e) = 28 mm.

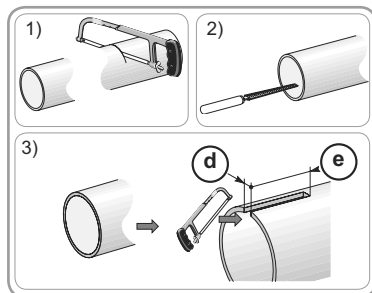

2.1.3. Assemblage motorisation - tube

- 1) Glisser la motorisation dans le tube d'enroulement. Pour les tubes d'enroulement lisses à l'intérieur, positionner l'encoche découpée sur l'ergot de la couronne.
- 2) La roue doit être bloquée en translation dans le tube d'enroulement :
 - Soit en fixant le tube d'enroulement sur la roue à l'aide de 4 vis parker Ø 5 mm ou 4 rivets pop acier Ø 4,8 mm placés entre 5 mm et 15 mm de l'extrémité extérieure de la roue, quel que soit le tube d'enroulement.

-  Les vis ou les rivets pop ne doivent pas être fixés sur la motorisation mais uniquement sur la roue.
- Soit par l'utilisation d'un stop roue, pour les tubes non lisses.

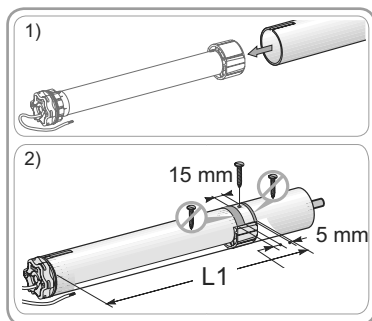

2.1.4. Montage de l'ensemble tube - motorisation

1) Monter et fixer l'ensemble tube-motorisation sur le support embout (f) et sur le support motorisation (g) :

 S'assurer que l'ensemble tube-motorisation est verrouillé sur le support embout. Cette opération permet d'éviter à l'ensemble tube-motorisation de sortir de la fixation du support embout.

2) Suivant le type de support, mettre l'anneau d'arrêt (h) en place.

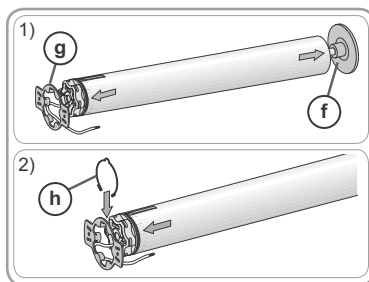



2.2. CÂBLAGE

 Les câbles traversant une paroi métallique doivent être protégés et isolés par un manchon ou un fourreau.

 Attacher les câbles pour éviter tout contact avec une partie en mouvement.

 Le câble du S&SO-RS100 io est démontable. S'il est endommagé, le remplacer à l'identique.

 Si la motorisation est utilisée en extérieur, et si le câble d'alimentation est de type H05-VVF, alors installer le câble dans un conduit résistant aux UV, par exemple sous goulotte.

 Laisser le câble d'alimentation de la motorisation accessible : il doit pouvoir être remplacé facilement.

 Toujours faire une boucle sur le câble d'alimentation pour éviter la pénétration d'eau dans la motorisation !

 Le S&SO-RS100 io est une motorisation Classe II, il n'a pas de fil de terre.

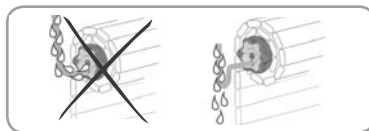

- Couper l'alimentation secteur.
- Connecter la motorisation selon les informations du tableau ci-dessous :

	Câble	230 V ~ 50 Hz
(i)	Bleu	Neutre (N)
(j)	Marron	Phase (L)

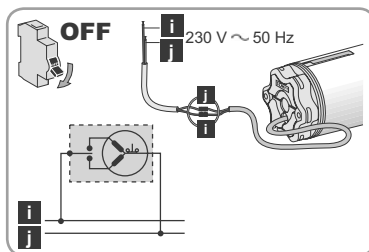

2.3. MISE EN SERVICE

Cette notice décrit la mise en service à l'aide d'un point de commande local io-homecontrol® Somfy de type Smoove io.

Identification des étapes à effectuer

Le réglage des fins de course dépend du type de volets roulants :

Étape 1 : Pré-enregistrement du point de commande

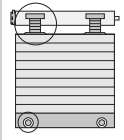

Pour un volet roulant **avec** liens rigides et **avec** butées = Fonctionnement Plug&Play

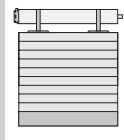

Pour un volet roulant **sans** liens rigides et **sans** butées

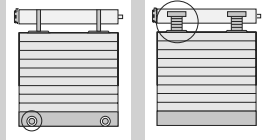

Pour un volet roulant **sans** liens rigides et **avec** butées ou **avec** liens rigides et **sans** butées

Pas de réglage à effectuer : les fins de course se réglent automatiquement.



Contrôler la robustesse du volet roulant et de ses équipements.



Pour obtenir des renseignements sur la compatibilité de la motorisation au volet roulant et aux accessoires, s'adresser au fabricant de volet roulant ou à Somfy.

Les fins de course haute et basse doivent être réglées en mode manuel.

Les fins de course haute ou basse doivent être réglées en mode semi-automatique.

Étape 2 a :
Réglage/re-réglage des fins de course en mode manuel

Étape 2 b :
Réglage/re-réglage des fins de course en mode semi-automatique

Étape 3 : Enregistrement du point de commande

UTILISATION



Le sens de rotation de la motorisation se règle automatiquement au cours des premiers cycles. Lors des premiers mouvements, il peut arriver que les ordres \wedge/\vee soient inversés (ceux-ci s'ajustent automatiquement sans avoir à faire de réglages, après au maximum 2 cycles complets, de butée en butée). Pour un volet roulant inférieur à 0,5 m² (0,6 m x 0,7 m), voir chapitre **Questions sur le S&SO-RS100 io ?**.

Étape 1 : Pré-enregistrement du point de commande local io-homecontrol® Somfy

- Rétablir l'alimentation.
- Faire un appui **bref et simultané** sur **Λ** et **V** :
→ Le volet roulant effectue un va-et-vient : ce point de commande est pré-enregistré dans la motorisation.

La motorisation est en mode programmation pendant ≈ 10 min.



Étape 2 a : Réglage / Re-réglage des fins de course en mode manuel



Cette procédure concerne uniquement les volets roulants **sans** liens rigides et **sans** butées.

ⓘ À partir de 3), en mode réglage, le mouvement du volet roulant est plus lent pendant les premières secondes.

- 1) Positionner le volet roulant à mi-hauteur.
- 2) **Appuyer en même temps sur Λ et V**, pendant ≈ **5 s**, **jusqu'au va-et-vient** du volet roulant.
→ La motorisation est en mode réglage.

La motorisation reste en mode réglage pendant ≈ 10 min.

- 3) Positionner le volet roulant à la fin de course haute (ou basse) souhaitée.

- 4) **Appuyer sur my**, pendant ≈ **2 s**, **jusqu'au va-et-vient** du volet roulant.

→ Le réglage de la première fin de course est validé.

- 5) Positionner le volet roulant à la fin de course basse (ou haute) souhaitée.

- 6) **Appuyer sur my**, pendant ≈ **2 s**, **jusqu'aux deux va-et-vient** du volet roulant.

→ Le réglage de la deuxième fin de course est validé.

→ Le réglage des fins de courses est enregistré.

→ La motorisation passe en mode programmation pendant ≈ 10 mn si aucun point de commande n'est enregistré.

La procédure de modification du réglage des fins de course est identique à celle du réglage. Pour modifier les réglages ultérieurement, effectuer de nouveau l'étape 2 a.

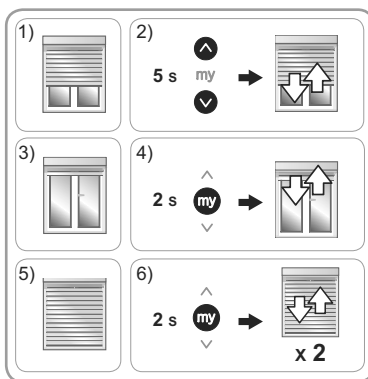

Étape 2 b : Réglage / Re-réglage des fins de course en mode semi-automatique



Cette procédure concerne uniquement les volets roulants **sans** liens rigides et **avec** butées et les volets roulants **avec** liens rigides et **sans** butées.

ⓘ À partir de 3), en mode réglage, le mouvement du volet roulant est plus lent pendant les premières secondes.

- 1) Positionner le volet roulant à mi-hauteur.
- 2) **Appuyer en même temps sur Λ et V**, pendant ≈ **5 s**, **jusqu'au va-et-vient** du volet roulant.
→ La motorisation est en mode réglage.

La motorisation reste en mode réglage pendant ≈ 10 min.



3) Actionner le volet roulant et le **laisser s'arrêter automatiquement** en fin de course haute (si butées) ou basse (si liens rigides).

4) **Appuyer sur my**, pendant ≈ 2 s, **jusqu'au va-et-vient** du volet roulant.

→ Le réglage de la première fin de course est validé.

5) Positionner le volet roulant à la fin de course basse (pas de liens rigides) ou haute (pas de butées) souhaitée.

6) **Appuyer sur my**, pendant ≈ 2 s, **jusqu'aux deux va-et-vient** du volet roulant.

→ Le réglage de la deuxième fin de course est validé.

→ Le réglage des fins de courses est enregistré.

→ La motorisation passe en mode programmation pendant ≈ 10 mn si aucun point de commande n'est enregistré.

La procédure de modification du réglage des fins de course est identique à celle du réglage. Pour modifier les réglages ultérieurement, effectuer de nouveau l'étape 2 **b**.

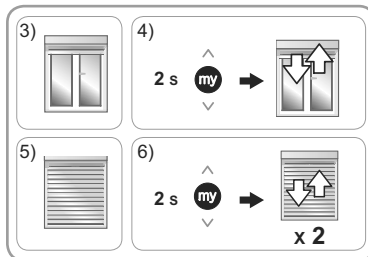

Étape 3 : Enregistrement du point de commande local io-homecontrol® Somfy

i Si la motorisation n'est plus en mode programmation, effectuer de nouveau l'Étape 1, avant de réaliser l'Étape 3.

La motorisation est en mode programmation :

- Faire un appui **bref** sur le bouton PROG du point de commande local io-homecontrol® Somfy à enregistrer :

→ Le volet roulant effectue un va-et-vient : ce point de commande est enregistré dans la motorisation.



i Certains points de commande sont équipés d'un bouton ON/OFF. Pour les activer, appuyer sur le bouton ON/OFF à l'arrière du point de commande.

2.4. ASTUCES ET CONSEILS D'INSTALLATION

2.4.1. Questions sur le S&SO-RS100 io ?

Constats	Causes possibles	Solutions
Le volet roulant ne fonctionne pas.	Le câblage est incorrect.	Contrôler le câblage et le modifier si besoin.
	La motorisation est en protection thermique.	Attendre que la motorisation refroidisse.
	La pile du point de commande io-homecontrol® est faible.	Contrôler si la pile est faible et la remplacer si besoin.
	Le point de commande n'est pas compatible.	Contacteur un interlocuteur Somfy.
	Le point de commande io-homecontrol® utilisé n'est pas enregistré dans la motorisation.	Utiliser un point de commande enregistré ou enregistrer ce point de commande.
Le volet roulant fait 2 mouvements brefs avant l'exécution des ordres A et V et fonctionne en vitesse lente.	Le réglage des fins de course en mode manuel ou mode semi-automatique a été interrompu.	Si besoin d'un réglage en mode manuel ou semi-automatique : refaire le réglage (voir Étape 2 a ou Étape 2 b). Sinon faire toucher le volet roulant une fois en fin de course haute, une fois en fin de course basse pour revenir à un mode de fonctionnement normal.
Le sens de rotation de la motorisation ne se règle pas automatiquement.	C'est un petit volet roulant d'environ 0,6 m x 0,7 m (environ 0,5 m²).	Positionner le volet roulant en position basse et le faire remonter en le retenant légèrement avec la main (sans l'arrêter) pendant 5 s. Le renvoyer en position basse. Au prochain mouvement, le volet roulant aura trouvé son sens de rotation.

2.4.2. Remplacement d'un point de commande io-homecontrol® Somfy perdu ou cassé

 Ne réaliser la double coupure de courant qu'au niveau de l'application à remettre à zéro.

 Cette remise à zéro supprime tous les points de commande locaux io-homecontrol® cependant les capteurs, les réglages de fin de course et la position favorite sont conservés.

- 1) Positionner le volet roulant à mi-hauteur.
- 2) Couper l'alimentation secteur pendant 2 s.
- 3) Remettre l'alimentation secteur entre 5 s et 15 s.
- 4) Couper l'alimentation secteur pendant 2 s.
- 5) Remettre l'alimentation secteur : le volet roulant se met en mouvement quelques secondes. (Si l'application est en fin de course haute ou basse elle effectuera un bref va-et-vient).
- 6) Appuyer sur le bouton PROG du nouveau point de commande io jusqu'au va-et-vient du volet roulant : le nouveau point de commande est enregistré et tous les autres points de commande io sont effacés.

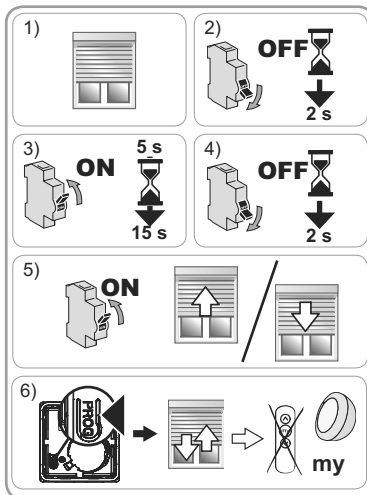

2.4.3. Suppression du réglage des fins de course : retour en mode automatique par défaut

- 1) Positionner le volet roulant à mi-hauteur.
- 2) Appuyer en même temps sur **Λ** et **V**, pendant ≈ 5 s, jusqu'au va-et-vient du volet roulant.
- 3) Appuyer en même temps sur **Λ**, **my** et **V**, pendant ≈ 2 s, jusqu'au va-et-vient du volet roulant :
→ Les réglages de fin de course sont supprimés.

 Les points de commande, les capteurs et la position favorite (my) restent enregistrés.

- Reprendre la mise en service (voir chapitre *Mise en service*).

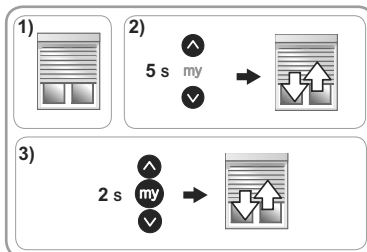

2.4.4. Retour en configuration d'origine

 Ne réaliser la double coupure de courant qu'au niveau de l'application à remettre à zéro.

 Cette remise à zéro supprime tous les points de commande, tous les capteurs, tous les réglages de fin de course et réinitialise la position favorite (my) de la motorisation.

- 1) Positionner le volet roulant à mi-hauteur.
- 2) Couper l'alimentation secteur pendant 2 s.
- 3) Remettre l'alimentation secteur entre 5 s et 15 s.
- 4) Couper l'alimentation secteur pendant 2 s.
- 5) Remettre l'alimentation secteur : le volet roulant se met en mouvement quelques secondes.
- 6) Appuyer sur le bouton PROG du point de commande local io-homecontrol® Somfy pendant ≈ 7 s, jusqu'aux deux va-et-vient du volet roulant :
→ La motorisation est réinitialisée en configuration d'origine.

- Reprendre la mise en service (voir chapitre *Mise en service*).

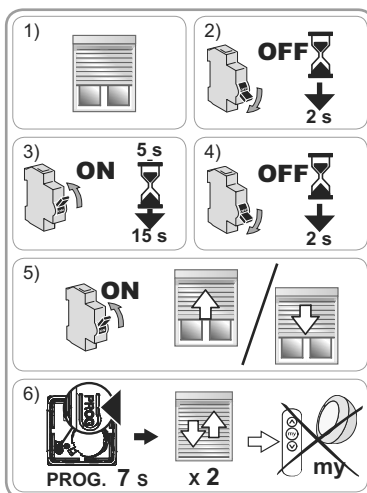

3. UTILISATION ET MAINTENANCE

Cette motorisation ne nécessite pas d'opération de maintenance.

Si aucun point de commande io-homecontrol® n'est enregistré : contacter un professionnel de la motorisation et de l'automatisation de l'habitat.

3.1. TOUCHES MONTÉE ET DESCENTE

Un appui **bref** sur **Λ** ou **V** provoque une montée ou descente complète du volet roulant.

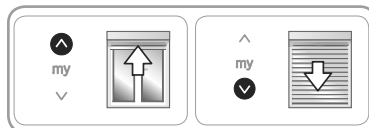

3.2. FONCTION STOP

Le volet roulant est en cours de mouvement.

- Faire un appui **bref** sur **my** : le volet roulant s'arrête automatiquement.

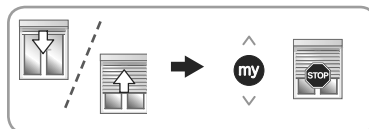

3.3. POSITION FAVORITE (my)

Une position intermédiaire appelée « position favorite (my) » autre que la position haute et la position basse, est enregistrée par défaut dans le S&SO-RS100 io.

- Faire 2 cycles complets de **Λ** ou **V** jusqu'aux fins de course haute et basse du volet roulant pour activer la position favorite.

! Pour modifier ou supprimer la position favorite (my), voir chapitre **Réglages supplémentaires**.

Pour utiliser la position favorite (my) :

- Faire un appui **bref** sur **my** : le volet roulant se met en mouvement et s'arrête en position favorite (my).

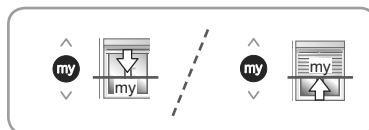

3.4. FONCTIONNEMENT AVEC UN CAPTEUR

SOLEIL io-homecontrol® Somfy (TYPE SUNIS WireFree™ io)

Se référer à la notice correspondante.

3.5. RETOUR D'INFORMATIONS

Après chaque ordre, le S&SO-RS100 io envoie un message. Cette information est traitée par les points de commande bidirectionnels io-homecontrol®.

3.6. RÉGLAGES SUPPLÉMENTAIRES

3.6.1. Modification de la position favorite (my)

- 1) Placer le volet roulant dans la position favorite (my) souhaitée.
- 2) Appuyer sur **my**, pendant **≈ 5 s**, jusqu'au va-et-vient du volet roulant : la position favorite (my) souhaitée est enregistrée.

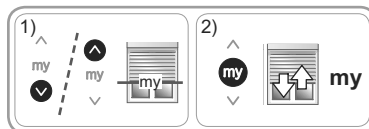

3.6.2. Suppression de la position favorite (my)

- 1) Appuyer sur **my** : le volet roulant se met en mouvement et s'arrête en position favorite (my).
- 2) Appuyer de nouveau sur **my** jusqu'au mouvement du volet roulant : la position favorite (my) est supprimée.

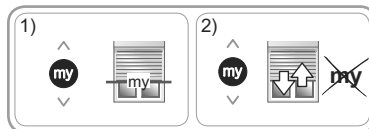

3.6.3. Ajout/Suppression de points de commande et capteurs io-homecontrol® Somfy

Se référer à la notice correspondante.

3.7. ASTUCES ET CONSEILS D'UTILISATION

3.7.1. Questions sur le S&SO-RS100 io ?

Constats	Causes possibles	Solutions
Le volet roulant ne fonctionne pas.	La pile du point de commande io-homecontrol® est faible.	Contrôler si la pile est faible et la remplacer si besoin. Se référer à la notice du point de commande
	La motorisation est en protection contre le gel.	Attendre que la température permette à nouveau le mouvement du volet roulant.
	La motorisation est en protection thermique.	Attendre que la motorisation refroidisse.

Si le volet roulant ne fonctionne toujours pas, contacter un professionnel de la motorisation et de l'automatisation de l'habitat.

3.7.2. Détection des obstacles

La détection automatique des obstacles permet de protéger le tablier du volet roulant et de dégager les obstacles :

- Si le tablier du volet roulant rencontre un obstacle à la descente, en fonction de la position de l'obstacle :
 - Soit le volet roulant s'arrête automatiquement.
 - Soit il s'arrête et remonte automatiquement.
- Si le tablier du volet roulant rencontre un obstacle à la montée, le volet roulant s'arrête automatiquement.

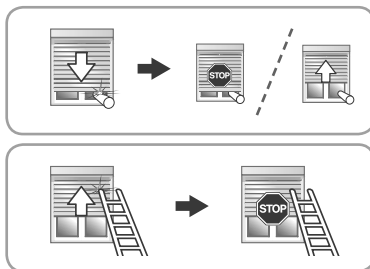

3.7.3. Protection contre le gel

La protection contre le gel fonctionne comme la détection des obstacles :

- Si le S&SO-RS100 io détecte une résistance, il s'arrête automatiquement pour protéger le tablier du volet roulant :
 - Le volet roulant reste en position initiale.

3.7.4. Remplacement d'un point de commande io-homecontrol® Somfy perdu ou cassé

Pour le remplacement d'un point de commande io-homecontrol® perdu ou cassé, contacter un professionnel de la motorisation et de l'automatisation de l'habitat.

4. DONNÉES TECHNIQUES

Fréquence radio	868-870 MHz io-homecontrol® bidirectionnel Tri-bandes.
Alimentation	230 V ~ 50 Hz
Température d'utilisation	- 25°C à + 60 °C
Indice de protection	IP 44
Nombre maximal de points de commandes et de capteurs associés	9
Niveau de sécurité	Classe II

Par la présente, Somfy déclare que la motorisation couverte par ces instructions, marquée pour être alimenté en 230V~50Hz et utilisée comme indiqué dans ces instructions, est conforme aux exigences essentielles de la Directive Machine 2006/42/EC et de la Directive R&TTE 1999/5/EC.

Une déclaration de conformité CE détaillant les normes et les spécifications utilisées et précisant tous les détails pour l'identification de la motorisation, le nom et l'adresse de la (des) personne(s) autorisée(s) à constituer le dossier technique et habilitée à établir la déclaration comprenant le lieu et la date d'émission, est disponible à l'adresse Internet www.somfy.com/ce.

Die vorliegende Anleitung ist für alle S&SO-RS100 io gültig - unabhängig von der Kombination Drehmoment und Kopfform.

INHALTSVERZEICHNIS

1. Vorabinformationen	2	3. Bedienung und Wartung	9
1.1 Anwendungsbereich	2	3.1. Auf- und Ab-Tasten	9
1.2 Gewährleistung	2	3.2. STOPP-Funktion	9
2. Installation	3	3.3. Lieblingsposition (my)	9
2.1. Montage	3	3.4. Betrieb mit einem Somfy io-homecontrol®-Sonnensensor	
2.2. Verkabelung	4	(vom Typ Sunis WireFree™ io)	9
2.3. Inbetriebnahme	4	3.5. Rückmeldefunktion	9
2.4. Tipps und Empfehlungen für die Installation	7	3.6. Weitere Einstellungen	9
		3.7. Tipps und Empfehlungen für die Bedienung	10
		4. Technische Daten	10

Der Antrieb S&SO-RS100 io gehört zu einer neuen Antriebsgeneration, die dem Benutzer mehr Komfort und Sicherheit bietet. Dem Installateur bietet der Antrieb aufgrund der vollständigen Anpassung des Antriebs an die Rollläden eine erleichterte Inbetriebnahme (Antrieb werkseitig mit Plug&Play-Betrieb; die Einstellungen sind an das Ausstattungsniveau des Rollladens anzupassen).

Die neue **SMS-Technologie (Smart Motion System)** des Antriebs bietet innovative Funktionen, die über das Installationswerkzeug io-homecontrol® Set&Go io zugänglich sind. Der Funksender Smooove RS100 io, der speziell für Antriebe mit der **SMS-Technologie** entwickelt wurde, gestattet ebenfalls den Zugriff auf diese Funktionen.

1. VORABINFORMATIONEN

1.1 ANWENDUNGSBEREICH

Der Antrieb S&SO-RS100 ist prinzipiell für jeden Rollladentyp geeignet, der mindestens einer der folgenden Bedingungen entspricht:

- Der Rollladenpanzer kann um 4 cm angehoben werden, wenn auf die letzte, 16 cm oberhalb der komplett ausgefahrenen Position platzierten Lamelle eine vertikale Kraft nach oben von 150 N ausgeübt wird.
- Der Rollladen wird mit einer Bedieneinheit ohne Verriegelung bedient, die einsehbar, entfernt von sich bewegenden Teilen und mindestens 1,50 m über dem Boden installiert ist.
- Die Schließzone befindet sich mehr als 2,50 m über dem Boden oder einer anderen Ebene, die permanenten Zugang gewährt.

Wenn der Rollladen mit durchbrochenen Lamellen ausgestattet ist, darf eine 5 mm-Stange nicht durch die Öffnungen passen.

1.2 GEWÄHRLEISTUNG

Lesen Sie diese Anleitung aufmerksam durch, bevor Sie den Antrieb S&SO-RS100 io installieren und verwenden. Befolgen Sie neben den Anweisungen in dieser Anleitung die ausführlichen Hinweise in den beiliegenden **Sicherheitsanweisungen**.

Der Antrieb S&SO-RS100 io muss von einer fachlich qualifizierten Person (Elektrofachkraft nach DIN VDE 1000-10) für Antriebe und Automatisierungen im Haus-technikbereich entsprechend den Somfy-Anweisungen und den geltenden Vorschriften im Land der Inbetriebnahme installiert werden.

Jede Verwendung des Antriebs S&SO-RS100 io außerhalb des oben beschriebenen Anwendungsbereichs ist untersagt. Im Falle einer nicht bestimmungsgemäßen Verwendung, wie auch bei Nichtbefolgung der Hinweise in dieser Anleitung und in den beiliegenden **Sicherheitsanweisungen** entfällt die Haftung und Gewährleistungspflicht von Somfy.

Der Installateur hat seine Kunden über die Verwendungs- und Wartungsbedingungen des Antriebs S&SO-RS100 io zu informieren und muss ihnen die Gebrauchs- und Wartungsanweisungen sowie die beiliegenden **Sicherheitsanweisungen** nach der Installation des Antriebs S&SO-RS100 io aushändigen. Gegebenenfalls erforderliche Kundendiensteingriffe auf dem Antrieb S&SO-RS100 io sind von einer fachlich qualifizierten Person (Elektrofachkraft nach DIN VDE 100-10) für Antriebe und Automatisierungen im Haustechnikbereich durchzuführen.

Wenn Sie nach der Installation des Antriebs S&SO-RS100 io Fragen haben oder weitere Informationen benötigen, wenden Sie sich an Ihre Somfy-Niederlassung oder besuchen Sie unsere Website www.somfy.com.



Sicherheitshinweis!



Achtung!





Information

A AUF-Taste

V AB-Taste

2. INSTALLATION

-  Diese Anweisungen sind von der fachlich qualifizierten Person für Antriebe und Automatisierungen im Haustechnikbereich, die den Antrieb S&SO-RS100 io installiert, **unbedingt** einzuhalten.
-  Den Antrieb nicht fallen lassen, keinen Stößen aussetzen, nicht anbohren, nicht in Wasser tauchen.
-  Für jeden Antrieb einen eigenen Funksender installieren.

2.1. MONTAGE

2.1.1. Vorbereitung des Antriebs

- 1) Montieren Sie die erforderlichen Ausrüstungsteile, um den Antrieb in die Welle einzusetzen:
 - Montieren Sie dazu entweder nur den Mitnehmer **(a)** auf dem Antrieb
 - oder bringen Sie den Adapter **(b)** und den Mitnehmer **(c)** auf dem Antrieb an.
- 2) Messen Sie die Länge (**L1**) zwischen der Innenkante des Antriebskopfs und der Außenkante des Mitnehmers.

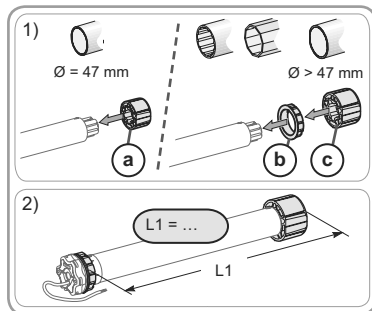

2.1.2. Vorbereitung der Welle

- 1) Schneiden Sie die Welle entsprechend dem Produkt, für den der Antrieb vorgesehen ist, auf die gewünschte Länge zu.
- 2) Entgraten Sie die Welle und entfernen Sie die Späne.
- 3) Sägen Sie bei einem Präzisionsrohr (mit glatter Innenseite) eine Ausklüftung mit folgenden Abmessungen in das Rohr: **(d)** = 4 mm; **(e)** = 28 mm.

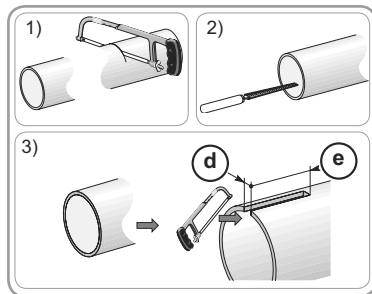

2.1.3. Zusammenbau von Antrieb und Welle

- 1) Schieben Sie den Antrieb in die Welle. Positionieren Sie bei einem Präzisionsrohr die Ausklüftung auf dem Stift des Adapters.
- 2) Der Mitnehmer muss verdrehsicher in der Welle blockiert sein. Vorgehen bei Präzisionsrohren:
 - Fixieren Sie die Welle mit 4 selbstschneidenden Schrauben (Ø 5 mm) oder 4 Stahl-Blindnieten (Ø 4,8 mm) am Mitnehmer, wobei für die Schrauben/Blindnieten folgende Abstände einzuhalten sind: zwischen 5 und 15 mm bis zur Außenkante des Mitnehmers unabhängig von der verwendeten Welle. Die selbstschneidenden Schrauben bzw. Blindnieten dürfen nicht auf dem Antrieb, sondern nur auf dem Mitnehmer befestigt werden.
 - Bei einer Welle ohne glatte Innenseite können Sie auch einen Mitnehmerstopp verwenden.

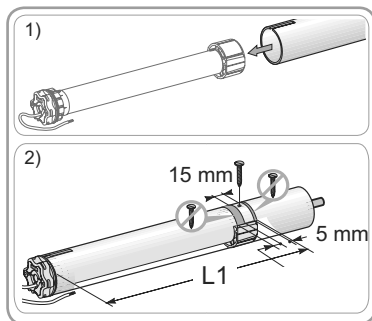

2.1.4. Anbringen der Baugruppe Antrieb/Welle

1) Montieren und befestigen Sie die Baugruppe Antrieb/Welle auf dem Gegenlager (f) und dem Antriebslager (g):

Stellen Sie sicher, dass die Baugruppe Antrieb/Welle in dem Gegenlager verriegelt ist, um zu verhindern, dass die Baugruppe Antrieb/Welle aus der Befestigung des Antriebslagers herausrutscht.

2) Verwenden Sie je nach Art des Antriebslagers einen Federring (h).

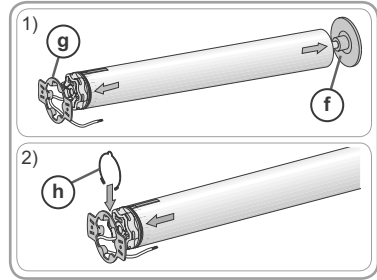

2.2. VERKABELUNG

⚠ Schützen und isolieren Sie Kabel am Durchgang durch eine Metallwand mit einer Muffe oder Kabeldurchführung.

⚠ Befestigen Sie die Kabel, um den Kontakt mit beweglichen Teilen zu vermeiden.

⚠ Das Kabel des S&SO-RS100 io ist abnehmbar. Ersetzen Sie es bei Beschädigung durch ein identisches Kabel.

⚠ Wenn der Antrieb im Freien montiert wird und mit einem Netzkabel vom Typ H05VVF versehen ist, ist das Netzkabel in einem UV-beständigen Rohr, z. B. einer Kabelwanne, zu verlegen.

Das Netzkabel des Antriebs muss immer zugänglich bleiben, damit es problemlos ausgewechselt werden kann.

Verlegen Sie das Netzkabel immer mit einer Schlaufe nach unten, um zu verhindern, dass Wasser in den Antrieb läuft.

Der S&SO-RS100 io ist ein Antrieb der Klasse II (ohne Schutzleiter).

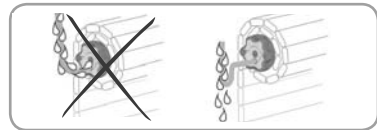

- Schalten Sie die Spannungsversorgung ab.
- Schließen Sie den Antrieb entsprechend den Angaben in der nachstehenden Tabelle an:

	Kabel	230 V ~ 50 Hz
(i)	Blau	Neutralleiter (N)
(j)	Braun	Phase (L)

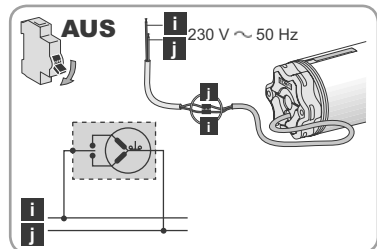

2.3. INBETRIEBNAHME

In dieser Anleitung wird die Inbetriebnahme mit einem lokalen Somfy io-homecontrol®-Funksender vom Typ Smooove io beschrieben.

Identifizierung der durchzuführenden Schritte

Die Einstellung der Endlagen ist abhängig vom Typ der verwendeten Rollläden:

Schritt 1: Voreinlernen des Funksenders

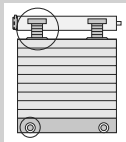

Für einen Rollladen **mit** festen Wellenverbindern und **mit** Anschlägen = Plug&Play-Betrieb

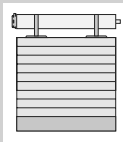

Für einen Rollladen **ohne** feste Wellenverbinder und **ohne** Anschläge

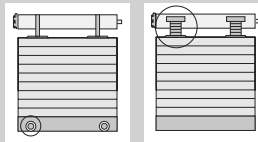

Für einen Rollladen **ohne** feste Wellenverbinder und **mit** Anschlägen oder **mit** festen Wellenverbindern und **ohne** Anschläge

Keine Einstellung erforderlich: Die Endlagen werden automatisch eingestellt.



Überprüfen Sie die Widerstandsfähigkeit des Rollladens und der Ausrüstungsteile.



Informationen zur Kompatibilität zwischen Antrieb, Rollladen und Zubehörteilen erhalten Sie beim Hersteller des Rollladens oder bei Somfy.

Die Endlagen müssen manuell eingestellt werden.

Die Endlagen müssen halbautomatisch eingestellt werden.

**Schritt 2 a):
Manuelle Einstellung/
Neueinstellung der
Endlagen**

**Schritt 2 b):
Halbautomatische
Einstellung/
Neueinstellung der
Endlagen**

Schritt 3: Einlernen des Funksenders

BEDIENUNG



Die Drehrichtung des Antriebs wird während der ersten Zyklen automatisch eingestellt. Während der ersten Bewegungen eines Rollladens kann es sein, dass die Λ/V -Befehle vertauscht sind (sie stellen sich nach maximal 2 kompletten Zyklen von einem Endanschlag zum anderen automatisch um). Bei Rollläden unter 0,5 m² (0,6 m x 0,7 m), siehe Kapitel **Fragen zum S&SO-RS100 io?**

Schritt 1: Voreinlernen des lokalen Somfy io-homecontrol®-Funksenders

- Schalten Sie die Spannungsversorgung wieder ein
- Drücken Sie **gleichzeitig kurz** die Auf- und Ab-Tasten (**Λ** und **V**):
 - Der Rollladen bestätigt mit einer kurzen Auf-/Abbewegung: Dieser Funksender ist im Antrieb voreingelernt.

Der Antrieb befindet sich für ≈ 10 Min. im Programmiermodus.



Schritt 2 a: Manuelle Einstellung/Neueinstellung der Endlagen

Dieses Verfahren ist nur für Rollläden **ohne** feste Wellenverbinder und **ohne** Anschläge vorgesehen.

- i** Ab Punkt 3) bewegt sich der Rollladen im Einstellmodus während der ersten Sekunden etwas langsamer.

- 1) Positionieren Sie den Rollladen auf halber Höhe.
 - 2) **Drücken Sie gleichzeitig ≈ 5 s lang die Tasten Λ und V, bis der Rollladen mit einer kurzen Auf-/Abbewegung bestätigt.**
 - Der Antrieb befindet sich im Einstellmodus.
- Der Antrieb bleibt ≈ 10 Min. lang im Einstellmodus.
- 3) Fahren Sie den Rollladen bis zur gewünschten oberen (oder unteren) Endlage.
 - 4) **Drücken Sie ≈ 2 s lang die Taste my, bis der Rollladen mit einer kurzen Auf-/Abbewegung bestätigt.**
 - Die Einstellung der ersten Endlage ist abgeschlossen.
 - 5) Fahren Sie den Rollladen bis zur gewünschten unteren (oder oberen) Endlage.
 - 6) **Drücken Sie ≈ 2 s lang die Taste my, bis der Rollladen mit zwei kurzen Auf-/Abbewegungen bestätigt.**
 - Die Einstellung der zweiten Endlage ist abgeschlossen.
 - Die Einstellungen der Endlagen wurden gespeichert.
 - Der Antrieb wechselt für ≈ 10 Min. in die Lernbereitschaft, wenn kein Funksender eingelernt ist.

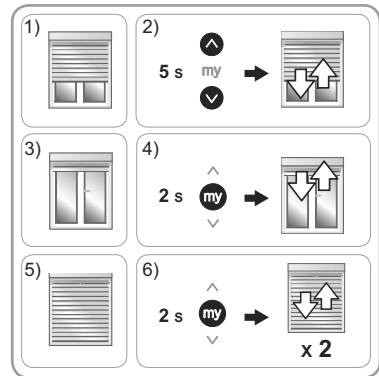

Das Verfahren zur Änderung der Einstellungen der Endlagen ist mit dem Einstellverfahren identisch. Wenn Sie die Einstellungen zu einem späteren Zeitpunkt ändern möchten, führen Sie erneut Schritt 2 a durch.

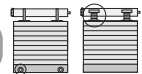

Schritt 2 b: Halbautomatische Einstellung/Neueinstellung der Endlagen

Dieses Verfahren ist nur für Rollläden **ohne** feste Wellenverbinder und **mit** Anschlägen sowie für Rollläden **mit** festen Wellenverbindern und **ohne** Anschläge vorgesehen.

- i** Ab Punkt 3) bewegt sich der Rollladen im Einstellmodus während der ersten Sekunden etwas langsamer.

- 1) Positionieren Sie den Rollladen auf halber Höhe.
 - 2) **Drücken Sie gleichzeitig ≈ 5 s lang die Tasten Λ und V, bis der Rollladen mit einer kurzen Auf-/Abbewegung bestätigt.**
 - Der Antrieb befindet sich im Einstellmodus.
- Der Antrieb bleibt ≈ 10 Min. lang im Einstellmodus.



3) Betätigen Sie den Rollladen, bis er in der oberen Endlage (bei vorhandenen Anschlägen) oder der unteren Endlage (bei festen Wellenverbindern) **automatisch stoppt**.

4) **Drücken Sie ≈ 2 s lang die Taste my**, bis der Rollladen **mit einer kurzen Auf-/Abbewegung bestätigt**.

→ Die Einstellung der ersten Endlage ist abgeschlossen.

5) Fahren Sie den Rollladen in die gewünschte untere Endlage (keine festen Wellenverbinder) oder die gewünschte obere Endlage (keine Anschläge).

6) **Drücken Sie ≈ 2 s lang die Taste my**, bis der Rollladen **mit zwei kurzen Auf-/Abbewegungen bestätigt**.

→ Die Einstellung der zweiten Endlage ist abgeschlossen.

→ Die Einstellungen der Endlagen wurden gespeichert.

→ Der Antrieb wechselt für ≈ 10 Min. in die Lernbereitschaft, wenn kein Funksender eingelernt ist.

Das Verfahren zur Änderung der Einstellungen der Endlagen ist mit dem Einstellverfahren identisch. Wenn Sie die Einstellungen zu einem späteren Zeitpunkt ändern möchten, führen Sie erneut Schritt 2 **b** durch.

Schritt 3: Einlernen des lokalen Somfy io-homecontrol®-Funksenders

i Wenn sich der Antrieb nicht mehr in Lernbereitschaft befindet, führen Sie erneut **Schritt 1** und anschließend **Schritt 3** durch.

Der Antrieb befindet sich in Lernbereitschaft:

- Drücken Sie **kurz** die PROG-Taste des einzulernenden lokalen Somfy io-homecontrol®-Funksenders:

→ Der Rollladen bestätigt mit einer kurzen Auf-/Abbewegung: Dieser Funksender ist im Antrieb eingelernt.



i Einige Funksender haben ON/OFF-Tasten (Ein/Aus). Drücken Sie, um sie zu aktivieren, die ON/OFF-Taste auf der Rückseite des Funksenders.

2.4. TIPPS UND EMPFEHLUNGEN FÜR DIE INSTALLATION

2.4.1. Fragen zum S&SO-RS100 i/o?

Problem	Mögliche Ursachen	Lösungen
Der Rollladen reagiert nicht.	Die Verkabelung ist fehlerhaft.	Überprüfen Sie die Verkabelung und ändern Sie sie bei Bedarf.
	Der Überhitzungsschutz des Antriebs wurde ausgelöst.	Warten Sie, bis der Antrieb abgekühlt ist.
	Die Batteriespannung des io-homecontrol®-Funksenders ist niedrig.	Überprüfen Sie die Batterieladung und wechseln Sie bei Bedarf die Batterie aus.
	Der Funksender ist nicht kompatibel.	Finden Sie einen Somfy-Fachpartner.
Der Rollladen führt vor den Befehlen \wedge und \vee zwei kurze Bewegungen durch und bewegt sich langsam.	Der verwendete io-homecontrol®-Funksender wurde nicht im Antrieb eingelernt.	Verwenden Sie einen eingelernten Funksender oder lernen Sie diesen Funksender ein.
	Die manuelle oder halbautomatische Einstellung der Endlagen wurde unterbrochen.	Wenn eine manuelle oder halbautomatische Einstellung erforderlich ist: Wiederholen Sie die Einstellung (siehe Schritt 2 a oder Schritt 2 b). Andernfalls bedienen Sie den Rollladen so, dass er einmal die obere Endlage und einmal die untere Endlage berührt, um in den Normalbetrieb zurückzukehren.
Die Drehrichtung des Antriebs stellt sich nicht automatisch selbst ein.	Dies ist ein kleiner Rollladen von ca. 0,5 m ² (ca. 0,6 m x 0,7 m).	Schließen Sie den Rollladen bis zur unteren Endlage und öffnen Sie ihn wieder, bremsen Sie ihn dabei 5 Sekunden lang (ununterbrochen) leicht mit der Hand. Schließen Sie ihn wieder bis zur unteren Endlage. Bei der nächsten Bewegung hat der Antrieb die richtige Drehrichtung gefunden.

2.4.2. Auswechseln eines verlorenen oder beschädigten Somfy io-homecontrol®-Funksenders



Wenden Sie die doppelte Spannungsunterbrechung nur für die Anwendung an, die Sie zurücksetzen möchten.



Bei diesem Rücksetzen werden alle lokalen io-homecontrol®-Funksender, aber nicht die Sensoren, die Einstellungen der Endlagen und die Lieblingsposition gelöscht.

- 1) Positionieren Sie den Rollladen auf halber Höhe.
- 2) Schalten Sie die Spannungsversorgung für 2 Sekunden aus.
- 3) Schalten Sie die Spannungsversorgung für 5 bis 15 Sekunden wieder ein.
- 4) Schalten Sie die Spannungsversorgung für 2 Sekunden aus.
- 5) Schalten Sie die Spannungsversorgung wieder ein: Der Rollladen führt einige Sekunden lang eine Bewegung aus. (Wenn sich die Anwendung in der oberen oder unteren Endlage befindet, bestätigt sie mit einer kurzen Auf-/Abbewegung).
- 6) Drücken Sie die PROG-Taste des neuen io-Funksenders, bis der Rollladen mit einer kurzen Auf-/Abbewegung bestätigt: Der neue Funksender ist eingelernt, alle anderen io-Funksender wurden gelöscht.

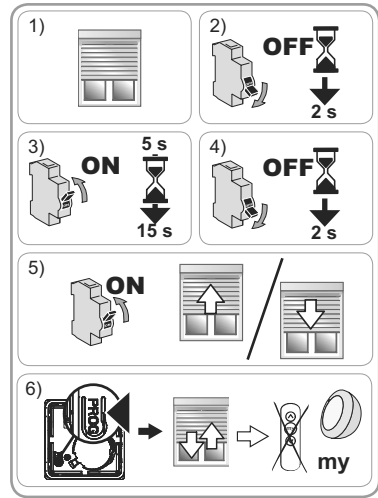

2.4.3. Einstellung der Endlagen löschen: standardmäßige Rückkehr zur automatischen Endlagen-Einstellung

- 1) Positionieren Sie den Rollladen auf halber Höhe.
- 2) **Drücken Sie gleichzeitig ≈ 5 s lang die Tasten Λ und ∇** , bis der Rollladen **mit einer kurzen Auf-/Abbewegung bestätigt**.
- 3) **Drücken Sie gleichzeitig ≈ 2 s lang die Tasten Λ , my und ∇** , bis der Rollladen **mit einer kurzen Auf-/Abbewegung bestätigt**:

→ Die Einstellungen der Endlagen wurden gelöscht.



Die Funksender, die Sensoren und die Lieblingsposition (my) bleiben jedoch eingelernt.

- Wiederholen Sie die Schritte für die Inbetriebnahme (siehe Kapitel *Inbetriebnahme*).

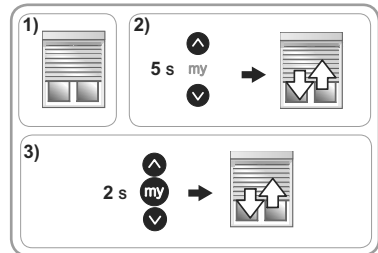

2.4.4. Zurücksetzen auf Werkseinstellung



Wenden Sie die doppelte Spannungsunterbrechung nur für die Anwendung an, die Sie zurücksetzen möchten.



Beim Zurücksetzen werden alle Funksender, Sensoren und Einstellungen der Endlagen gelöscht. Die Lieblingsposition (my) wird ebenfalls zurückgesetzt.

- 1) Positionieren Sie den Rollladen auf halber Höhe.
- 2) Schalten Sie die Spannungsversorgung für 2 Sekunden aus.
- 3) Schalten Sie die Spannungsversorgung für 5 bis 15 Sekunden wieder ein.
- 4) Schalten Sie die Spannungsversorgung für 2 Sekunden aus.
- 5) Schalten Sie die Spannungsversorgung wieder ein: Der Rollladen führt einige Sekunden lang eine Bewegung aus.
- 6) Drücken Sie ≈ 7 s lang die PROG-Taste des lokalen Somfy io-homecontrol®-Funksenders, bis der Rollladen **mit zwei kurzen Auf-/Abbewegungen bestätigt**:

→ Der Antrieb ist nun wieder mit den Ausgangseinstellungen konfiguriert.

- Wiederholen Sie die Schritte für die Inbetriebnahme (siehe Kapitel *Inbetriebnahme*).

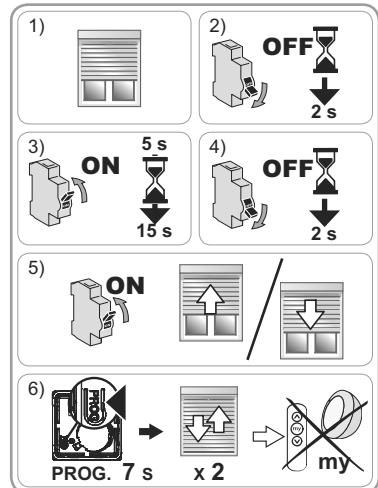

3. BETRIEBUNG UND WARTUNG

Dieser Antrieb muss nicht gewartet werden.

Wenn kein io-homecontrol®-Funksender eingelernt wurde: Wenden Sie sich an eine fachlich qualifizierte Person für Antriebe und Automatisierungen im Haustechnikbereich.

3.1. AUF- UND AB-TASTEN

Wenn Sie **kurz** die Taste **Λ** oder **V** drücken, wird der Rollladen ganz nach oben oder unten gefahren.



3.2. STOPP-FUNKTION

Der Rollladen bewegt sich.

- Drücken Sie **kurz** die Taste **my**: Der Rollladen wird automatisch gestoppt.

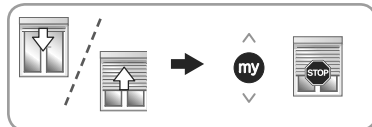

3.3. LIEBLINGSPOSITION (my)

Auf dem S&SO-RS100 io ist standardmäßig eine "Lieblingsposition (my)" genannte Zwischenposition eingelernt, die nicht der oberen oder unteren Position entspricht.

- Führen Sie mit den Tasten **Λ** und **V** zwei komplette Zyklen bis zur oberen und unteren Endlage des Rollladens durch, um die Lieblingsposition zu aktivieren.

i Anweisungen zum Ändern oder Löschen der Lieblingsposition (my) finden Sie im Kapitel **Weitere Einstellungen**.

Verwendung der Lieblingsposition (my):

- Drücken Sie **kurz** die Taste **my**: Der Rollladen fährt in die Lieblingsposition (my).

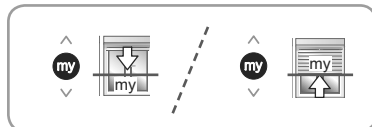

3.4. BETRIEB MIT EINEM Somfy io-homecontrol®-SONNENSENSOR (VOM TYP SUNIS WireFree™ io)

Siehe die entsprechende Anleitung.

3.5. RÜCKMELDEFUNKTION

Der S&SO-RS100 io beantwortet jeden Befehl mit einer Rückmeldung. Diese Informationen werden von bidirektionalen io-homecontrol®-Funksendern verarbeitet.

3.6. WEITERE EINSTELLUNGEN

3.6.1. Änderung der Lieblingsposition (my)

- 1) Bringen Sie den Rollladen in die gewünschte Lieblingsposition (my).
- 2) Drücken Sie ≈ 5 s lang die Taste **my**, bis der Rollladen mit einer kurzen Auf-/Abbewegung bestätigt: Die gewünschte Lieblingsposition (my) ist eingelernt.

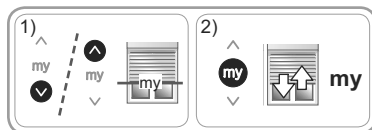

3.6.2. Löschen der Lieblingsposition (my)

- 1) Drücken Sie die Taste **my**: Der Rollladen fährt in die Lieblingsposition (my).
- 2) Drücken Sie erneut die Taste **my**, bis der Rollladen mit einer kurzen Bewegung bestätigt: Die Lieblingsposition (my) wurde gelöscht.

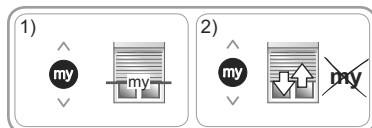

3.6.3. Hinzufügen/Löschen von Somfy io-homecontrol®-Funksendern und -Sensoren

Siehe die entsprechende Anleitung.

3.7. TIPPS UND EMPFEHLUNGEN FÜR DIE BEDIENUNG

3.7.1. Fragen zum S&SO-RS100 io?

Problem	Mögliche Ursachen	Lösungen
Der Rollladen reagiert nicht.	Die Batteriespannung des io-homecontrol®-Funksenders ist niedrig.	Überprüfen Sie die Batterieladung und wechseln Sie bei Bedarf die Batterie aus. Siehe die Anleitung für den Funksender.
	Der Festfrierschutz des Antriebs wurde ausgelöst.	Warten Sie, bis die Temperatur den Betrieb des Rollladens ermöglicht.
	Der Überhitzungsschutz des Antriebs wurde ausgelöst.	Warten Sie, bis der Antrieb abgekühlt ist.

Wenn der Rollladen weiterhin nicht reagiert, wenden Sie sich an eine fachlich qualifizierte Person für Antriebe und Automatisierungen im Haustechnikbereich.

3.7.2. Erfassung von Hindernissen

Die automatische Erfassung von Hindernissen ermöglicht den Schutz des Rollladenpanzers und die Beseitigung von Hindernissen:

- Wenn der Rollladenpanzer bei der Abwärtsbewegung auf ein Hindernis stößt, wird der Rollladen je nach Position des Hindernisses:
 - entweder automatisch gestoppt
 - oder gestoppt und automatisch hochgefahren.
- Wenn der Rollladenpanzer bei der Aufwärtsbewegung auf ein Hindernis stößt, wird der Rollladen automatisch gestoppt.

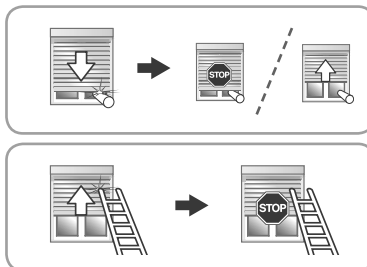

3.7.3. Festfrierschutz



Der Festfrierschutz funktioniert wie die Erfassung von Hindernissen:

- Wenn der S&SO-RS100 io einen Widerstand erfasst, wird er zum Schutz des Rollladenpanzers automatisch gestoppt:
 - Der Rollladen verbleibt in seiner Ausgangsposition.

3.7.4. Auswechseln eines verlorenen oder beschädigten Somfy io-homecontrol®-Funksenders

Wenden Sie sich zum Auswechseln eines verlorenen oder beschädigten io-homecontrol®-Funksenders an eine fachlich qualifizierte Person für Antriebe und Automatisierungen im Haustechnikbereich.

4. TECHNISCHE DATEN

Funkfrequenz	868-870 MHz, io-homecontrol® bidirektional, Tri-Band
Spannungsversorgung	230 V ~ 50 Hz
Betriebstemperatur	- 25 °C bis + 60 °C
Schutzart	IP 44
Max. Anzahl verknüpfter Funksender  und Sensoren	9
Schutzklasse	Klasse II 

CE Somfy erklärt hiermit, dass der von dieser Anleitung betroffene Antrieb, wenn er laut Kennzeichnung für eine Eingangsspannung 230V ~ 50Hz ausgelegt ist und dieser Anleitung entsprechend verwendet wird, die grundlegenden Anforderungen der Maschinenrichtlinie 2006/42/EG und der R&TTE-Richtlinie 1999/5/EG erfüllt.

Eine CE-Konformitätserklärung mit Angabe der angewandten Normen, den technischen Anforderungen und den Einzelheiten zur Identifizierung des Antriebs, des Namens und der Adresse der Person(en), die berechtigt sind, die technischen Unterlagen zu erstellen, und die bevollmächtigt sind, die Erklärung zu unterschreiben, sowie mit Angabe von Ort und Datum der Erstellung, findet sich im Internet unter www.somfy.com/ce.

Deze handleiding geldt voor alle S&SO-RS100 io-motoren, ongeacht de variaties van het koppel, hoofdvorm.

INHOUDSOPGAVE

1. Vooraankondiging	2	3. Gebruik en onderhoud	9
1.1 Toepassingsgebied	2	3.1. Op- en neer-toetsen	9
1.2 Aansprakelijkheid	2	3.2. STOP-functie	9
2. Installatie	3	3.3. Voorkeurpositie (my)	9
2.1. Montage	3	3.4. Werking met een Somfy io-homecontrol®-zonsensor (type Sunis WireFree™ io)	9
2.2. Aansluiting	4	3.5. Statusmelding	9
2.3. Ingebruikname	4	3.6. Bijkomende instellingen	9
2.4. Tips en aanbevelingen bij de installatie	7	3.7. Tips en aanbevelingen bij gebruik	10
		4. Technische gegevens	10

De S&SO-RS100 io-motor is een motor van een nieuwe generatie die de gebruiker meer comfort en veiligheid biedt en eenvoudig te installeren is doordat de motor volledig aanpasbaar is aan de rolluiken (standaard Plug&Play-motor waarvan de instellingen kunnen aangepast worden aan het uitrustingsniveau van het rolluik).

Deze motor biedt innovatieve functies dankzij de nieuwe **SMS-technologie (Smart Motion System)**, die toegankelijk is via de io-homecontrol® installatietool: Set&Go io. Toegang tot deze functies is ook mogelijk met de muurzender Smoove RS100 io, die exclusief is ontwikkeld voor motoren die gebruik maken van de **SMS-technologie**.

1. VOORAANKONDIGING

1.1 TOEPASSINGSGBIED

De S&SO-RS100-motor is ontworpen voor het motoriseren van alle soorten rolluiken die aan minstens een van de volgende voorwaarden voldoen:

- Het rolluikblad kan 4 cm opgehaald worden wanneer een kracht van 150 N uitgeoefend wordt bovenaan op de eindlat terwijl deze zich op 16 cm van zijn volledig uitgerolde positie bevindt.
- Het rolluik wordt bediend met een bedieningspunt zonder vergrendeling dat in het zicht van het bewegend rolluik maar uit de buurt van de bewegende delen geïnstalleerd is op een hoogte van minimaal 1,50 m.
- De eindsluitzone bevindt zich op een hoogte van meer dan 2,50 m boven de grond of op een ander permanent toegangsniveau.

Als het rolluik is uitgerust met lamellen met ventilatieopeningen mag een pin met een diameter van 5 mm niet door de openingen passen.

1.2 AANSPRAKELIJKHEID

Lees deze handleiding zorgvuldig door alvorens de S&SO-RS100 io-motor te installeren en te gebruiken. Naast de instructies in deze handleiding moet u ook de gedetailleerde richtlijnen in het bijgevoegde document **Veiligheidsrichtlijnen** volgen.

De S&SO-RS100 io-motor moet geïnstalleerd worden door een professionele installateur van motoriserings- en huisautomatiseringssystemen volgens de instructies van Somfy en de geldende regelgeving in het land van gebruik.

Elk gebruik van de S&SO-RS100 io-motor buiten het hierboven beschreven toepassingsgebied is verboden. Dit, alsook het niet naleven van de instructies in deze handleiding en in het bijgevoegde document **Veiligheidsrichtlijnen**, doet de garantie vervallen en ontheft Somfy van elke aansprakelijkheid.

Na de installatie van de S&SO-RS100 io-motor moet de installateur zijn klanten informeren over de gebruiks- en onderhoudsvoorwaarden van de S&SO-RS100 io-motor en hen de gebruiks- en onderhoudsinstructies alsook het bijgevoegde document **Veiligheidsrichtlijnen** overhandigen. Elke service na verkoop aan de S&SO-RS100 io-motor moet uitgevoerd worden door een professionele installateur van motoriserings- en huisautomatiseringssystemen.



Neem contact op met een Somfy-vertegenwoordiger of ga naar de website www.somfy.com in geval van twijfel bij de installatie van de S&SO-RS100 io-motor of voor aanvullende informatie.



▲ "OP" toets

▼ "NEER" toets

2. INSTALLATIE

-  De professionele installateur van motoriserings- en huisautomatiseringssystemen die de S&SO-RS100 io-motor installeert moet **verplicht** de onderstaande richtlijnen volgen.
-  De motor niet laten vallen, aan schokken onderwerpen, doorboren of onderdompelen in vloeistof.
-  Een apart bedieningspunt installeren voor elke motor.

2.1. MONTAGE

2.1.1. Voorbereiding van de motor

- 1) Monteer de accessoires die nodig zijn om de motor in de as te bevestigen:
 - Ofwel alleen de meenemer (a) op de motor.
 - Ofwel de adapter (b) en de meenemer (c) op de motor.
- 2) Meet de lengte (L1) tussen de binnenrand van de motorkop en het uiteinde van de meenemer.

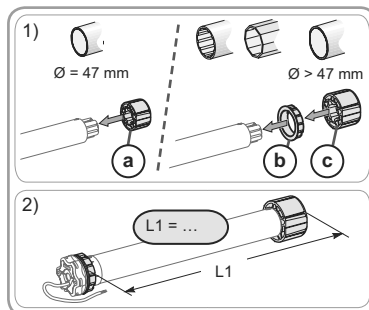

2.1.2. Voorbereiding van de as

- 1) Zaag de as op de gewenste lengte voor de te motoriseren toepassing.
- 2) Ontbraam de as en verwijder alle spanen.
- 3) Snij bij assen die vanbinnen rond zijn een inkeping van de volgende afmetingen uit:
 - (d) = 4 mm ; (e) = 28 mm.

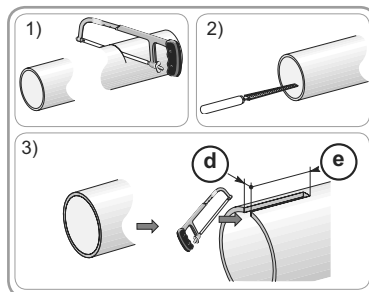

2.1.3. Montage van de motor in de as

- 1) Schuif de motor in de as. Plaats bij assen die vanbinnen rond zijn de inkeping op het uitstekende gedeelte van de adapter.
 - 2) De beweging van de meenemer moet geblokkeerd worden in de as:
 - Ofwel door de as aan de meenemer te bevestigen met 4 parkerschroeven Ø 5 mm of 4 stalen klinknagels Ø 4,8 mm, geplaatst op 5 tot 15 mm van het uiteinde van de meenemer, ongeacht de gebruikte as.
-  De schroeven of klinknagels mogen niet aan de motor, maar alleen aan de meenemer bevestigd worden.
- Ofwel door gebruik te maken van een stop-meenemer, voor niet-ronde assen.

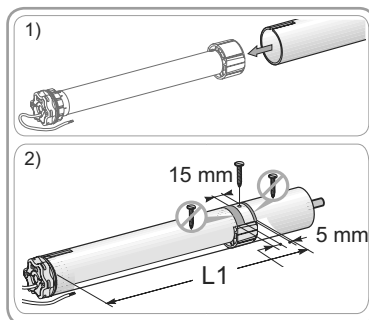

2.1.4. Montage van de as met motor

1) Monteer en bevestig de as met motor op de eindassteun (f) en op de motorsteun (g):

 Zorg ervoor dat de as met motor vergrendeld is op de eindassteun. Dit voorkomt dat de as met motor uit de eindassteunbevestiging loskomt.

2) Plaats de borgring (h) afhankelijk van het type steun.

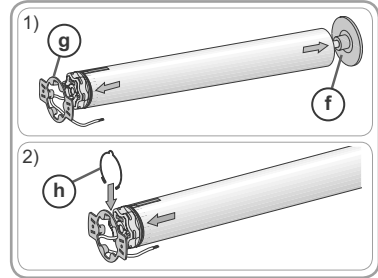



2.2. AANSLUITING

 Kabels die door een metalen wand lopen moeten beschermd en geïsoleerd worden met een mof of een doorvoertule.

 Maak de kabels vast zodat ze niet in contact kunnen komen met bewegende onderdelen.

 De kabel van de S&SO-RS100 io is demonteerbaar. Vervang hem door een identiek exemplaar als hij beschadigd raakt.

 Indien de motor buiten wordt gebruikt, moet de voedingskabel van het type H05VVF in een tegen uv-licht bestendige koker worden geïnstalleerd (bv. in een kabelgoot).

 Zorg dat de stroomkabel van de motor bereikbaar blijft om hem indien nodig makkelijk te kunnen vervangen.

 Maak altijd een lus in de stroomkabel om het binnendringen van water in de motor te voorkomen!

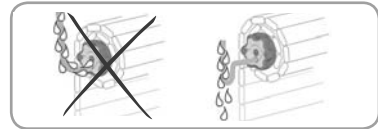

 De S&SO-RS100 io is een motor van categorie II zonder aardingsdraad.

- Schakel de netvoeding uit.
- Sluit de motor aan volgens de informatie in onderstaande tabel:

	Kabel	230 V ~ 50 Hz
(i)	Blauw	Nul (N)
(j)	Bruin	Fase (L)

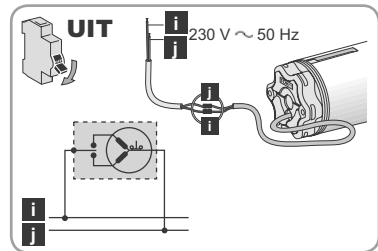

2.3. INGEBRUIKNAME

In deze handleiding wordt de ingebruikname beschreven met een lokale Somfy io-homecontrol®-bediening van het type Smooove io.

Identificatie van de uit te voeren stappen

De instelling van de eindpunten hangt af van het type rolluiken:

Stap 1: Controle nemen met de bediening

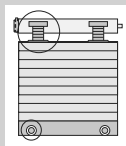

Voor een rolluik **met** starre verbindingen en **met** stoppers = Plug&Play-werking

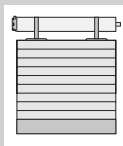

Voor een rolluik **zonder** starre verbindingen en **zonder** stoppers

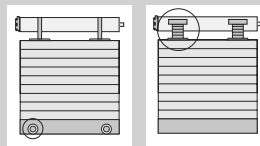

Voor een rolluik **zonder** starre verbindingen en **met** stoppers of **met** starre verbindingen en **zonder** stoppers

Instellen is niet nodig: de eindpunten worden automatisch ingesteld.

 Controleer de stevigheid van het rolluik en de bijbehorende uitrusting.

 Neem contact op met de fabrikant van het rolluik of met Somfy om te weten of de motor geschikt is voor gebruik met het rolluik en de toebehoren.

Het bovenste en het onderste eindpunt moeten in de manuele modus ingesteld worden.

Het bovenste en het onderste eindpunt moeten in de halfautomatische modus ingesteld worden.

Stap 2 a:
Instellen/opnieuw instellen van de eindpunten in de manuele modus

Stap 2 b:
Instellen/opnieuw instellen van de eindpunten in de halfautomatische modus

Stap 3: Programmeren van de bediening

GEBRUIK

 **De draairichting van de motor wordt automatisch ingesteld tijdens de eerste cycli.** Tijdens de eerste paar bewegingen van het rolluik, kunnen de **AVV** bevelen omgekeerd zijn (zij worden automatisch aangepast zonder noodzakelijke afstellingen, na ten hoogste 2 volledige cycli, van het ene eindpunt tot in het andere). Voor een rolluik kleiner dan 0,5 m² (0,6 m x 0,7 m), zie hoofdstuk **Vragen over de S&SO-RS100 io?**.

Stap 1: Controle nemen met de lokale Somfy io-homecontrol®-bediening

- Schakel de netvoeding weer in.
- Druk **kort en gelijktijdig op Λ en ∇** :
 → Het rolluik beweegt heen en weer: de bediening heeft controle over de motor.

De motor blijft gedurende ongeveer 10 minuten in de programmeermodus staan.



Stap 2 a: Instellen/opnieuw instellen van de eindpunten in de manuele modus



Deze procedure geldt alleen voor rolluiken **zonder** starre verbindingen en **zonder** stoppers.

i Vanaf stap 3), in de instelmodus, beweegt het rolluik langzamer gedurende de eerste seconden.

- 1) Laat het rolluik half neer.
- 2) **Druk gelijktijdig op Λ en ∇** gedurende ongeveer **5 sec. totdat het rolluik heen en weer** beweegt.
 → De motor staat in de instelmodus.

De motor blijft gedurende ongeveer 10 minuten in de instelmodus staan.

- 3) Stuur het rolluik naar het gewenste bovenste (of onderste) eindpunt.
- 4) **Druk op my** gedurende ongeveer **2 sec. totdat het rolluik heen en weer** beweegt.
 → Het eerste eindpunt is ingesteld.
- 5) Stuur het rolluik naar het gewenste onderste (of bovenste) eindpunt.

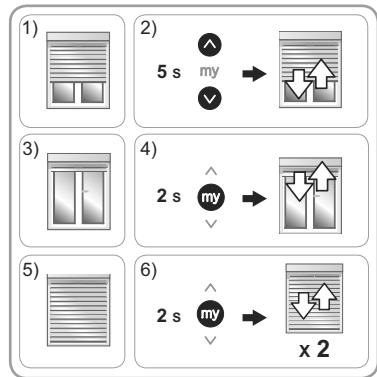

- 6) **Druk op my** gedurende ongeveer **2 sec. totdat het rolluik heen en weer** beweegt.
 → Het tweede eindpunt is ingesteld.
 → De eindpunten zijn geprogrammeerd.
 → De motor gaat in de programmeermodus gedurende ongeveer 10 minuten als geen bediening geprogrammeerd wordt.

Om de instellingen van de eindpunten te wijzigen, gaat u op dezelfde manier te werk als bij het instellen. Voer stap 2 **a** opnieuw uit als u de instellingen later wilt wijzigen.

Stap 2 b: Instellen/opnieuw instellen van de eindpunten in de halfautomatische modus

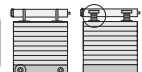

Deze procedure geldt alleen voor rolluiken **zonder** starre verbindingen en **met** stoppers en voor rolluiken **met** starre verbindingen en **zonder** stoppers.

i Vanaf stap 3), in de instelmodus, beweegt het rolluik langzamer gedurende de eerste seconden.

- 1) Laat het rolluik half neer.
- 2) **Druk gelijktijdig op Λ en ∇** gedurende ongeveer **5 sec. totdat het rolluik heen en weer** beweegt.
 → De motor staat in de instelmodus.

De motor blijft gedurende ongeveer 10 minuten in de instelmodus staan.



- 3) Activeer het rolluik en **laat het automatisch stoppen** op het bovenste (in geval van stoppers) of onderste eindpunt (in geval van starre verbindingen).
- 4) **Druk op my** gedurende ongeveer **2 sec. totdat het rolluik heen en weer beweegt**.
→ Het eerste eindpunt is ingesteld.
- 5) Stuur het rolluik naar het gewenste onderste (rolluik zonder starre verbindingen) of bovenste eindpunt (rolluik zonder stoppers).
- 6) **Druk op my** gedurende ongeveer **2 sec. totdat het rolluik heen en weer beweegt**.
→ Het tweede eindpunt is ingesteld.
→ De eindpunten zijn geprogrammeerd.
→ De motor gaat in de programmeermodus gedurende ongeveer 10 minuten als geen bediening geprogrammeerd wordt.

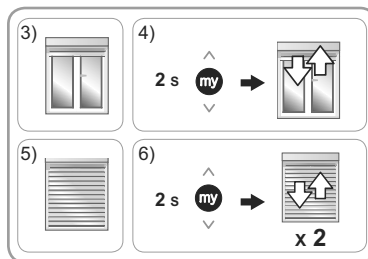

Om de instellingen van de eindpunten te wijzigen, gaat u op dezelfde manier te werk als bij het instellen. Voer stap 2 **b** opnieuw uit als u de instellingen later wilt wijzigen.

Stap 3: Programmeren van de lokale Somfy io-homecontrol®-bediening

- i** Als de motor zich niet meer in de programmeermodus bevindt, moet u **stap 1** opnieuw uitvoeren voordat u **stap 3** uitvoert.

De motor staat in de programmeermodus:

- Druk **kort** op de PROG-toets van de lokale Somfy io-homecontrol®-bediening die u wilt programmeren:
→ Het rolluik beweegt heen en weer:
de bediening is geprogrammeerd in de motor.



- i** Sommige bedieningspunten hebben een toets "ON/OFF". Om deze aan te zetten, drukt u op de toets "ON/OFF" aan de achterkant van het bedieningspunt.

2.4. TIPS EN AANBEVELINGEN BIJ DE INSTALLATIE

2.4.1. Vragen over de S&SO-RS100 io?

Problemen	Mogelijke oorzaken	Oplossingen
Het rolluik werkt niet.	De aansluiting is verkeerd.	Controleer de aansluiting en wijzig deze indien nodig.
	De thermische beveiliging van de motor is in werking getreden.	Wacht totdat de motor is afgekoeld.
	De batterij van de io-homecontrol®-bediening is bijna leeg.	Controleer de batterij en vervang deze indien nodig.
	De bediening is niet compatibel.	Contact op te nemen met een vertegenwoordiger van Somfy.
	De gebruikte io-homecontrol®-bediening is niet geprogrammeerd in de motor.	Gebruik een geprogrammeerde bediening of programmeer deze bediening.
Het rolluik maakt 2 korte bewegingen vóór het uitvoeren van de commando's \wedge en \vee en werkt langzaam.	De instelling van de eindpunten in de manuele of halfautomatische modus is onderbroken.	Als instelling in de manuele of halfautomatische modus nodig is: voer de instelling opnieuw uit (zie Stap 2 a of Stap 2 b). Zo niet, stuur het rolluik dan één keer naar het bovenste eindpunt en één keer naar het onderste eindpunt om terug te keren naar de normale werking.
De draairichting van de motorisatie past zich niet automatisch aan.	Dit is een klein rolluik van ongeveer 0,5 m ² (ongeveer 0,6 m x 0,7 m).	Plaats het rolluik in het onderste eindpunt en stuur het omhoog, waarbij u het lichtjes tegenhoudt met de hand (zonder het te laten stoppen) gedurende 5 seconden. Stuur het terug naar het bovenste eindpunt. Bij de volgende beweging heeft de motorisatie zijn draairichting aangepast.

2.4.2. Een verloren of defecte Somfy io-homecontrol®-bediening vervangen



Pas de dubbele spanningsonderbrekking van de netvoeding alleen toe op de toepassing die gereset moet worden.

i Deze reset wist alle geprogrammeerde lokale io-homecontrol®-bedieningen, maar de sensoren en de instellingen van de eindpunten en de voorkeurpositie blijven bewaard.

- 1) Laat het rolluik half neer.
- 2) Onderbreek de netvoeding gedurende 2 seconden.
- 3) Schakel de netvoeding weer in gedurende 5 tot 15 seconden.
- 4) Onderbreek de netvoeding gedurende 2 seconden.
- 5) Schakel de voeding weer in: het rolluik beweegt gedurende enkele seconden. (Als de toepassing in de bovenste of onderste eindpositie staat, zal ze kortstondig heen en weer bewegen.)
- 6) Druk op de PROG-toets van de nieuwe io-bediening totdat het rolluik heen en weer beweegt: de nieuwe bediening is geprogrammeerd en alle andere io-bedieningen zijn gewist.

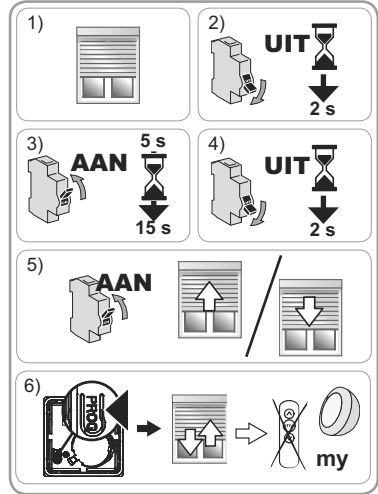

2.4.3. De ingestelde eindpunten wissen: standaard terugkeer naar automatische modus

- 1) Laat het rolluik half neer.
- 2) **Druk gelijktijdig op Λ en \mathbf{V} gedurende ongeveer 5 sec. totdat het rolluik heen en weer beweegt.**
- 3) **Druk gelijktijdig op Λ , my en \mathbf{V} gedurende ongeveer 2 sec. totdat het rolluik heen en weer beweegt:**

→ De instellingen van de eindpunten zijn gewist.

i De bedieningen, de sensoren en de voorkeurpositie (my) blijven geprogrammeerd.

- Voer de procedure voor ingebruikname opnieuw uit (zie *Ingebruikname*).

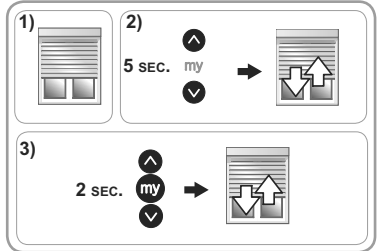

2.4.4. Oorspronkelijke configuratie herstellen



Pas de dubbele spanningsonderbrekking van de netvoeding alleen toe op de toepassing die gereset moet worden.

i Deze reset wist alle geprogrammeerde bedieningen, sensoren en instellingen van eindpunten en stelt de voorkeurpositie (my) van de motor opnieuw in.

- 1) Laat het rolluik half neer.
- 2) Onderbreek de netvoeding gedurende 2 seconden.
- 3) Schakel de netvoeding weer in gedurende 5 tot 15 seconden.
- 4) Onderbreek de netvoeding gedurende 2 seconden.
- 5) Schakel de voeding weer in: het rolluik beweegt gedurende enkele seconden.
- 6) Druk op de PROG-toets van de lokale Somfy io-homecontrol®-bediening **gedurende ongeveer 7 sec. totdat het rolluik heen en weer beweegt:**
→ De oorspronkelijke configuratie van de motor is hersteld.
- Voer de procedure voor ingebruikname opnieuw uit (zie *Ingebruikname*).

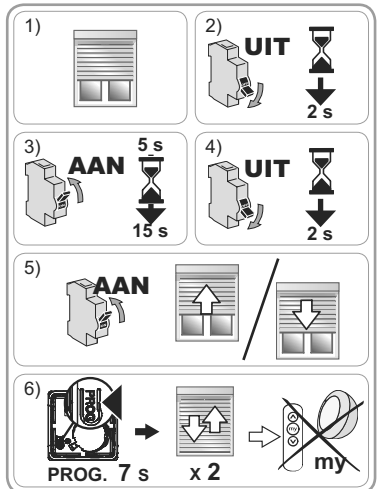

3. GEBRUIK EN ONDERHOUD

Deze motor heeft geen onderhoud nodig.

Als geen io-homecontrol®-bediening geprogrammeerd is: neem contact op met een professionele installateur van motoriserings- en huisautomatiseringssystemen.

3.1. OP- EN NEER-TOETSEN

Wanneer u **kort** op **Λ** of **V** drukt, wordt het rolluik volledig opgehaald of neergelaten.



3.2. STOP-FUNCTIE

Het rolluik is in beweging.

- Druk kort op **my**: het rolluik stopt automatisch.

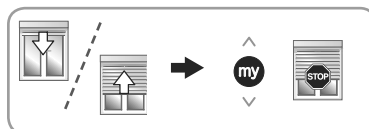

3.3. VOORKEURPOSITIE (my)

Een tussenpositie, "voorkeurpositie (my)" genoemd, tussen het bovenste en het onderste eindpunt, is standaard geprogrammeerd in de S&SO-RS100 io.

- Voer 2 volledige op- of neer-cycli (**Λ** of **V**) uit tot aan het bovenste en onderste eindpunt van het rolluik om de voorkeurpositie te activeren.

i Raadpleeg **Bijkomende instellingen** als u de voorkeurpositie (my) wilt wijzigen of wissen.

De voorkeurpositie (my) gebruiken:

- Druk **kort** op **my**: het rolluik komt in beweging en stopt in de voorkeurpositie (my).

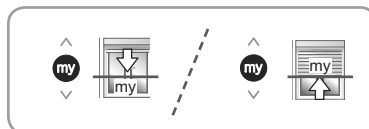

3.4. WERKING MET EEN Somfy io-homecontrol®-ZONSENSOR (TYPE SUNIS WireFree™ io)

Raadpleeg de bijbehorende handleiding.

3.5. STATUSMELDING

Na elk commando zendt de S&SO-RS100 io een bericht terug. Deze informatie wordt verwerkt door de bidirectionele io-homecontrol®-bedieningen.

3.6. BIJKOMENDE INSTELLINGEN

3.6.1. De voorkeurpositie (my) wijzigen

- 1) Stuur het rolluik naar de gewenste voorkeurpositie (my).
- 2) Druk op **my** gedurende ongeveer **5 sec.** totdat het rolluik heen en weer beweegt: de gewenste voorkeurpositie (my) is geprogrammeerd.

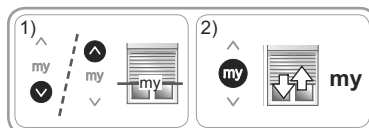

3.6.2. De voorkeurpositie (my) wissen

- 1) Druk op **my**: het rolluik komt in beweging en stopt in de voorkeurpositie (my).
- 2) Druk nogmaals op **my** totdat het rolluik beweegt: de voorkeurpositie (my) is gewist.

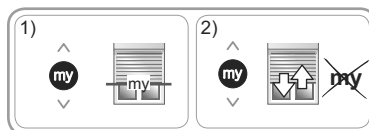

3.6.3. Somfy io-homecontrol®-bedieningen en -sensoren toevoegen/wissen

Raadpleeg de bijbehorende handleiding.

3.7. TIPS EN AANBEVELINGEN BIJ GEBRUIK

3.7.1. Vragen over de S&SO-RS100 io?

Problemen	Mogelijke oorzaken	Oplossingen
Het rolluik werkt niet.	De batterij van de io-homecontrol®-bediening is bijna leeg.	Controleer de batterij en vervang deze indien nodig. Raadpleeg de handleiding van de bediening.
	De vorstbescherming van de motor is in werking getreden.	Wacht totdat de temperatuur weer beweging van het rolluik toelaat.
	De thermische beveiliging van de motor is in werking getreden.	Wacht totdat de motor is afgekoeld.

Neem contact op met een professionele installateur van motoriserings- en huisautomatiseringssystemen als het rolluik niet werkt.

3.7.2. Obstakeldetectie

De automatische obstakeldetectie beschermt het rolluikblad tegen beschadiging door obstakels:

- Als het rolluik op een obstakel stuit bij het sluiten, gebeurt het volgende, afhankelijk van de positie van het obstakel:
 - Het rolluik stopt automatisch.
 - Het rolluik stopt automatisch en gaat omhoog.
- Als het rolluikblad op een obstakel stuit bij het ophalen, stopt het rolluik automatisch.

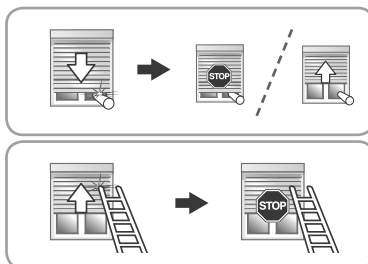

3.7.3. Vorstbescherming



De vorstbescherming werkt op dezelfde manier als de obstakeldetectie:

- Als de S&SO-RS100 io weerstand ondervindt, stopt hij automatisch om het rolluikblad te beschermen:
 - Het rolluik blijft in de beginpositie.

3.7.4. Een verloren of defecte Somfy io-homecontrol®-bediening vervangen

Neem voor de vervanging van een verloren of defecte io-homecontrol®-bediening contact op met een professionele installateur van motoriserings- en huisautomatiseringssystemen.

4. TECHNISCHE GEGEVENS

Radiofrequentie	868-870 MHz io-homecontrol®, tri-band bidirectioneel
Voeding	230 V ~ 50 Hz
Bedrijfstemperatuur	- 25°C tot + 60 °C
Beschermingsgraad	IP 44
Maximumaantal geprogrammeerde bedieningen  en sensoren	9
Beveiligingsniveau	Categorie II 



Hierbij verklaart Somfy dat het product dat bestemd is om te worden gebruikt met 230V~50Hz in overeenstemming is met de essentiële eisen en de andere relevante bepalingen van de Europese machinerichtlijn 2006/42/EG en de R&TTE-richtlijn 1999/5/EG.

Een CE-conformiteitsverklaring met de gebruikte normen en specificaties en met vermelding van alle bijzonderheden voor de identificatie van de motorisatie, naam en adres van de bevoegde perso(o)n(en) voor het samenstellen van het technische dossier en gemachtigd voor het opstellen van de verklaring met daarin de plaats en datum van afgifte kan worden gevonden op de website www.somfy.com/ce.

These instructions apply to all S&SO-RS100 io irrespective of torque and head shape variations.

CONTENTS

1. Prior information	2	3. Operation and maintenance	9
1.1. Fields of application	2	3.1. Up and Down buttons	9
1.2. Liability	2	3.2. STOP function	9
2. Installation	3	3.3. Favourite position (my)	9
2.1. Assembly	3	3.4. Operation with a Somfy io-homecontrol® sun sensor (such as Sunis WireFree™ io)	9
2.2. Wiring	4	3.5. Feedback	9
2.3. Set-up	4	3.6. Additional settings	9
2.4. Tips and advice on installation	7	3.7. Tips and advice on operation	10
		4. Technical data	10

The S&SO-RS100 io drive is a new generation drive designed to offer improved convenience and safety for users and greater simplicity for installers when setting up due to optimal adaptability of the drive to roller shutters (default Plug&Play drive, for which settings may be adapted depending on the equipment level of the roller shutter).

This drive offers innovative functions thanks to the new **SMS technology (Smart Motion System)** accessible via the io-homecontrol® installation tool Set&Go io. These functions are also accessible via the Smoove RS100 io control point developed exclusively for drives using **SMS** technology.

1. PRIOR INFORMATION

1.1. FIELDS OF APPLICATION

The S&SO-RS100 drive is designed to motorise all types of roller shutters complying with at least one of the following conditions:

- The roller shutter apron can be lifted by 4 cm when an upward force of 150 N is applied to the end slat positioned at 16 cm from its totally extended position.
- The roller shutter is controlled by a control point without locking, installed within sight of the closing but away from moving parts and at a height of at least 1.50 m.
- The end closure zone is located at a height in excess of 2.50 m from the ground or any permanent access level.

If the roller shutter is equipped with openwork slats, a 5 mm diameter rod must not pass through the openings.

1.2. LIABILITY

Before installing and using the S&SO-RS100 io drive, please read these instructions carefully. In addition to the instructions provided in this guide, please also comply with the instructions set out in the enclosed document **Safety instructions**.

The S&SO-RS100 io drive must be installed by a home motorisation and automation professional, in accordance with Somfy's instructions and the applicable regulations in the country of installation.

Any operation of the S&SO-RS100 io drive outside the fields of application described above is prohibited. Such operation shall exclude Somfy from all liability and invalidate the Somfy warranty, as will any failure to comply with the instructions given herein and in the enclosed **Safety instructions** document.

After installing the S&SO-RS100 io drive, the installer must inform his customers of the operating and maintenance conditions for the S&SO-RS100 io drive and must pass the operating and maintenance conditions on to them, as well as the enclosed **Safety instructions** document. Any After-Sales Service operation on the S&SO-RS100 io drive requires intervention by a home motorisation and automation professional.

Should any doubt arise during installation of the S&SO-RS100 io drive or for additional information, consult a Somfy contact or visit www.somfy.com.

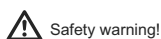

Safety warning!



Caution!



Information

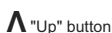



"Up" button



"Down" button

2. INSTALLATION

-  These instructions are **mandatory** for the home motorisation and automation professional who installs the S&SO-RS100 io drive.
-  Never drop, knock or puncture the drive or immerse it in liquid.
-  Install an individual control point for each drive.

2.1. ASSEMBLY

2.1.1. Drive preparation

- 1) Mount the accessories needed for integration of the drive into the winding tube:
 - Either only the wheel **(a)** on the drive.
 - Or the ring **(b)** and the wheel **(c)** on the drive.
- 2) Measure the length (**L1**) between the inside edge of the drive head and the end of the wheel.

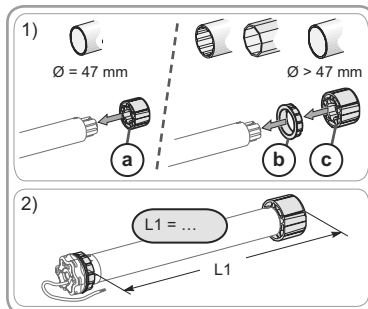

2.1.2. Tube preparation

- 1) Cut the winding tube to the desired length depending on the product to be motorised.
- 2) Deburr the winding tube and remove all chips.
- 3) For winding tubes that are smooth inside, cut a notch to the following dimensions: **(d)** = 4 mm; **(e)** = 28 mm.

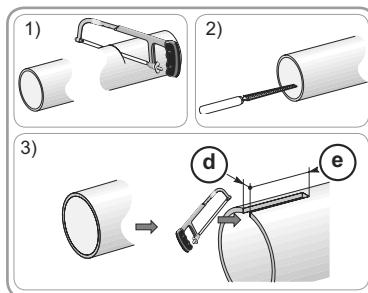

2.1.3. Drive-tube assembly

- 1) Slide the drive into the winding tube. For winding tubes that are smooth inside, position the cut notch on the protruding part of the ring.
 - 2) The wheel must be locked in a straight line inside the winding tube:
 - Either by securing the winding tube to the wheel using 4 Ø 5 mm Parker screws or 4 Ø 4.8 mm steel pop rivets located between 5 mm and 15 mm from the outside edge of the wheel, irrespective of the type of winding tube.
-  The screws or pop rivets must only be fastened on the wheel and not on the drive.
- Or by using a wheel lock, for non-smooth tubes.

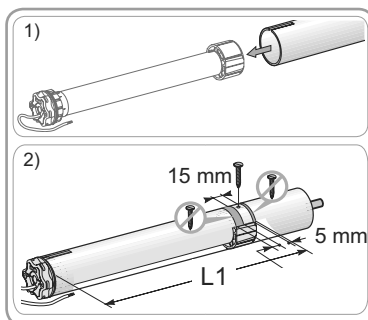

2.1.4. Mounting the tube-drive assembly

1) Fit and attach the tube-drive assembly to the end support (f) and the drive support (g) :

☞ Make sure that the tube-drive assembly is locked in place at the end support. This operation makes it possible to prevent the tube-drive assembly from coming out of the end support fixing.

2) Depending on the type of support, fit the retaining ring (h) in place.

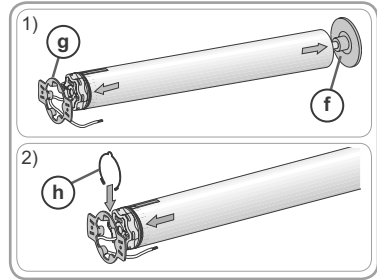

2.2. WIRING

⚠ Cables routed through a metal wall must be protected and insulated by sleeving or sheathing.

⚠ Secure the cables to prevent any contact with moving parts.

⚠ The cable of the S&SO-RS100 io is removable. If it becomes damaged, replace it with an identical cable.

⚠ If the drive is used outdoors and if the power supply cable is of the H05VVF type, then run the cable in a UV-resistant conduit, e.g. trunking.

☞ Leave the power supply cable to the drive accessible: it must be easily replaceable.

☞ Always secure a loop on the power supply cable to prevent water from entering the drive!

☞ The S&SO-RS100 io is a Category II drive and has no earth wire.

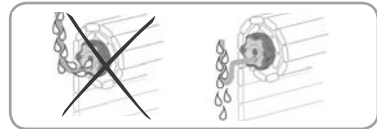

- Turn off the mains power supply.
- Connect the drive according to the information provided in the table below:

	Cable	230 V ~ 50 Hz
(i)	Blue	Neutral (N)
(j)	Brown	Phase (L)

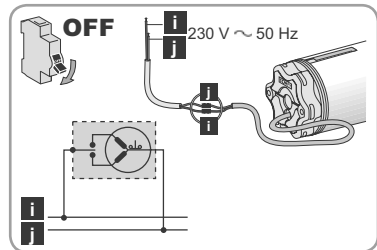

2.3. SET-UP

This guide describes set-up using a Somfy Smooove io type io-homecontrol® local control point.

Identifying the steps to be performed

The settings for the end limits depend on the type of roller shutter:

Step 1: Preprogramming the control point

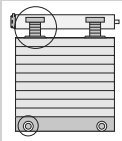

For a roller shutter **with** rigid links and **with** stops = Plug&Play Operation

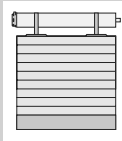

For a roller shutter **without** rigid links and **without** stops

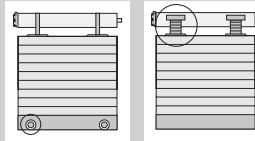

For a roller shutter **without** rigid links and **with** stops or **with** rigid links and **without** stops

No setting to be performed: the end limits are set automatically.



Check that the roller shutter and its accessories are robustly fixed.



Please consult the roller shutter manufacturer or Somfy for information on the compatibility of the drive with the roller shutter and its accessories.

The upper and lower end limits must be set in manual mode.

The upper and lower end limits must be set in semi-automatic mode.

Step 2 a):
Setting / resetting
of end limits in
manual mode

Step 2 b):
Setting / resetting
of end limits in
semi-automatic
mode

Step 3: Programming the control point

OPERATION



The rotation direction of the drive self-adjusts automatically during the first few cycles. During the first few movements of the roller shutter, the orders \wedge/V may be inverted (they adjust automatically without the need for any settings, after a maximum of 2 complete cycles, from one end limit to the other). For a roller shutter below 0.5 m² (0.6 mx 0.7 m), see **Questions on the S&SO-RS100 io?** section.

Step 1: Preprogramming the Somfy io-homecontrol® local control point

- Turn the power supply back on
- Press both **Λ** and **V** briefly and at the same time:
 - The roller shutter moves back and forth: this control point is now preprogrammed in the drive.

The drive is in programming mode for ≈ 10 minutes.



Step 2 a: Setting / resetting of end limits in manual mode



This procedure is only applicable to roller shutters **without** rigid links and **without** stops.

i From 3), in set mode, the roller shutter moves more slowly during the first few seconds.

- 1) Position the roller shutter at its half-way position.
- 2) **Simultaneously press Λ and V, for ≈ 5 s, until there is back and forth movement** by the roller shutter.

→ The drive is in set mode.

The drive remains in set mode for ≈ 10 min.

- 3) Move the roller shutter to the desired upper (or lower) end limit.

- 4) **Press my, for ≈ 2 s, until there is back and forth movement** by the roller shutter.

→ The setting for the first end limit is confirmed.

- 5) Move the roller shutter to the desired lower (or upper) end limit.

- 6) **Press my, for ≈ 2 s, until there are two back and forth movements** by the roller shutter.

→ The setting for the second end limit is confirmed.

→ The settings for the end limits are programmed.

→ The drive enters programming mode for ≈ 10 min. if no control point is programmed.

The procedure for modifying the end limit settings is identical to the initial setting procedure. To modify the settings at a later time, repeat step 2 a).

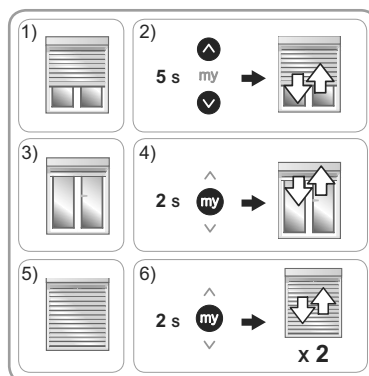

Step 2 b: Setting / resetting of end limits in semi-automatic mode

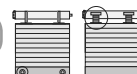

This procedure is only applicable to roller shutters **without** rigid links and **with** stops, and roller shutters **with** rigid links and **without** stops.

i From 3), in set mode, the roller shutter moves more slowly during the first few seconds.

- 1) Position the roller shutter at its half-way position.
- 2) **Simultaneously press Λ and V, for ≈ 5 s, until there is back and forth movement** by the roller shutter.

→ The drive is in set mode.

The drive remains in set mode for ≈ 10 min.



3) Operate the roller shutter and **allow it to stop automatically** at the upper end limit (if stops) or lower end limit (if rigid links).

4) **Press my**, for ≈ 2 s, until there is back and forth movement by the roller shutter.

→ The setting for the first end limit is confirmed.

5) Move the roller shutter to the desired lower end limit (no rigid links) or upper limit (no stops).

6) **Press my**, for ≈ 2 s, until there are two back and forth movements by the roller shutter.

→ The setting for the second end limit is confirmed.

→ The settings for the end limits are programmed.

→ The drive enters programming mode for ≈ 10 min. if no control point is programmed.

The procedure for modifying the end limit settings is identical to the initial setting procedure. To modify the settings at a later time, repeat step 2 **b**.

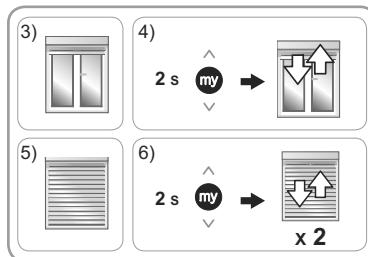

Step 3: Programming the Somfy io-homecontrol® local control point

i If the drive is no longer in programming mode, repeat **Step 1** again, before performing **Step 3**.

The drive is in programming mode:

- **Briefly** press the PROG button on the Somfy io-homecontrol® local control point you want to programme:

→ The roller shutter moves back and forth: the control point has been programmed in the drive.



i Certain control points are equipped with an ON/OFF button. To activate them, press the ON/OFF button at the rear of the control point.

2.4. TIPS AND ADVICE ON INSTALLATION

2.4.1. Questions on the S&SO-RS100 io?

Observations	Possible causes	Solutions
The roller shutter does not operate.	The wiring is incorrect.	Check the wiring and modify as required.
	The overheating protection on the drive has been activated.	Wait for the drive to cool down.
	The io-homecontrol® control point battery is low.	Check the battery and replace it as required.
	The control point is not compatible.	Contact a Somfy representative.
	The io-homecontrol® control point used is not programmed in the drive.	Use a programmed control point or program this control point.
The roller shutter makes 2 brief movements before executing the \wedge and \vee orders and functions at slow speed.	The end limit setting in manual or semi-automatic mode was interrupted.	If setting in manual or semi-automatic mode is required: repeat the setting procedure (see Step 2 a or Step 2 b). Otherwise move the roller shutter once to the upper end limit and once to the lower end limit to return to normal operating mode.
The rotation direction of the drive does not self-adjust automatically.	This is a small roller shutter of about 0,5 m ² (about 0.6 m x 0.7m).	Move the roller shutter to the lower end limit and raise it, while retaining it slightly with the hand (without stopping) for 5 seconds. Move it back to the lower end limit. The next move, the drive has found its rotation direction.

2.4.2. Replacing a lost or broken Somfy io-homecontrol® control point

 Apply the double cutout only for the end-product to be reset.

 This reset deletes all io-homecontrol® local control points; however the sensors, end limit settings and favourite position are retained.

- 1) Position the roller shutter at its half-way position.
- 2) Cut the power supply for 2 seconds.
- 3) Switch the power supply back on for 5 to 15 seconds.
- 4) Cut the power supply for 2 seconds.
- 5) Switch the power supply back on: the roller shutter moves for a few seconds. (If the end product is in the upper or lower end limit position it will move back and forth briefly.)
- 6) Press the PROG button on the new io control point until the roller shutter moves back and forth: the new control point is programmed and all the other io control points are deleted.

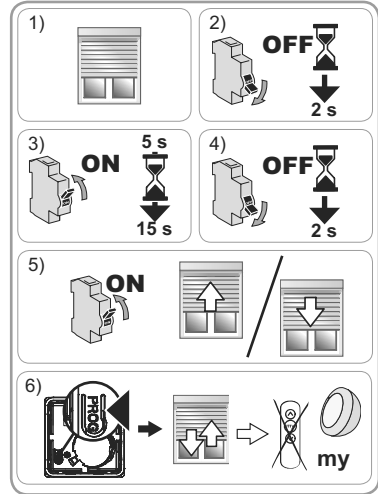

2.4.3. Deleting the end limit settings: return to default automatic mode

- 1) Position the roller shutter at its half-way position.
- 2) **Simultaneously press Λ and V , for ≈ 5 s, until there is back and forth movement** by the roller shutter.
- 3) **Simultaneously press Λ , my and V , for ≈ 2 s, until there is back and forth movement** by the roller shutter:

→ The end limit settings are deleted.

 The control points, the sensors and the favourite position (my) are still programmed.

- Resume the set-up operation (see **Set-up** section).

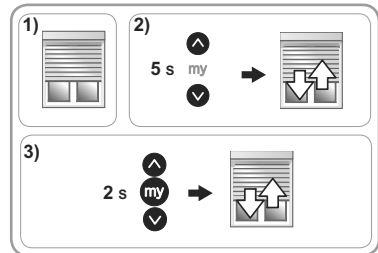

2.4.4. Restoring the original configuration

 Apply the double cutout only for the end-product to be reset.

 This reset deletes all programmed control points, all sensors, all end limit settings and resets the favourite position (my) for the drive.

- 1) Position the roller shutter at its half-way position.
- 2) Cut the power supply for 2 seconds.
- 3) Switch the power supply back on for 5 to 15 seconds.
- 4) Cut the power supply for 2 seconds.
- 5) Switch the power supply back on: the roller shutter moves for a few seconds.
- 6) Press the PROG button on the Somfy io-homecontrol® control point for ≈ 7 s, until there are two back and forth movements by the roller shutter:

→ The drive is now reset to its factory configuration.

- Resume the set-up operation (see **Set-up** section).

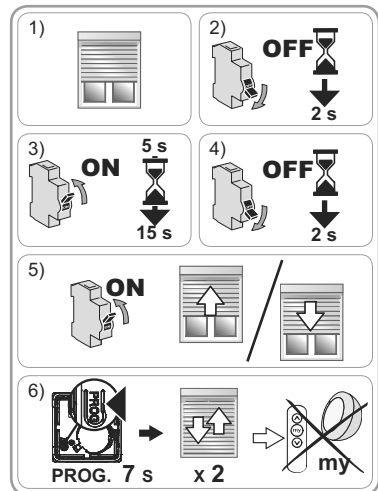

3. OPERATION AND MAINTENANCE

This drive does not require any maintenance operation.

If no io-homecontrol® control point is programmed: contact a home motorisation and automation professional.

3.1. UP AND DOWN BUTTONS

A **brief** press on **Λ** or **V** causes the roller shutter to move all the way up or all the way down.

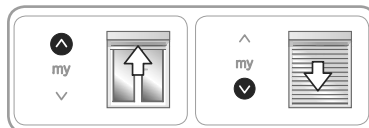

3.2. STOP FUNCTION

The roller shutter is moving.

- **Briefly** press the **my** button: the roller shutter stops automatically.

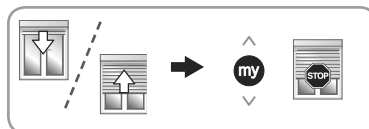

3.3. FAVOURITE POSITION (my)

An intermediate position called "favourite position (my)" other than the fully up or fully down position is programmed by default in the S&SO-RS100 io.

- Perform 2 complete **Λ** or **V** cycles as far as the upper and lower end limits of the roller shutter to activate the favourite position.

! To modify or delete the favourite position (my), see section **Additional settings**.

To use the favourite position (my):

- **Briefly** press **my**: the roller shutter moves and stops in the favourite position (my).



3.4. OPERATION WITH A Somfy io-homecontrol® SUN SENSOR (SUCH AS SUNIS WireFree™ io)

Refer to the corresponding guide.

3.5. FEEDBACK

The S&SO-RS100 io sends a message after each order. This information is processed by the io-homecontrol® two-way control points.

3.6. ADDITIONAL SETTINGS

3.6.1. Modification of the favourite position (my)

- 1) Set the roller shutter to the desired favourite position (my).
- 2) Press **my**, for **≈ 5 s**, until there is back and forth movement by the roller shutter: the desired favourite position (my) is now programmed.

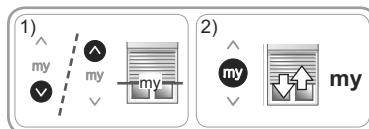

3.6.2. Deleting the favourite position (my)

- 1) Press **my**: the roller shutter moves and stops at the favourite position (my).
- 2) Press **my** again until the roller shutter moves: the favourite position (my) is deleted.

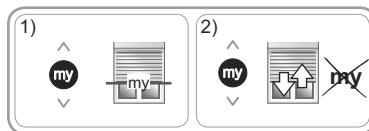

3.6.3. Adding/Deleting Somfy io-homecontrol® control points and sensors

Refer to the corresponding guide.

3.7. TIPS AND ADVICE ON OPERATION

3.7.1. Questions on the S&SO-RS100 io?

Observations	Possible causes	Solutions
The roller shutter does not operate.	The io-homecontrol® control point battery is low.	Check the battery and replace it as required. Refer to the guide for the control point.
	The drive is in frost protection mode.	Wait until the temperature reaches a point where the roller shutter can move again.
	The overheating protection on the drive has been activated.	Wait for the drive to cool down.

If the roller shutter still does not work, contact a home motorisation and automation professional.

3.7.2. Detecting obstacles

Automatic obstacle detection makes it possible to protect the roller shutter apron and clear away obstacles:

- If the roller shutter apron comes up against an obstacle when moving down then, depending on the position of the obstacle:
 - Either the roller shutter stops automatically.
 - Or it stops and is raised again automatically.
- If the roller shutter apron encounters an obstacle when moving upwards, the roller shutter stops automatically.

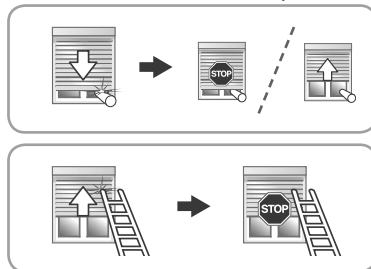

3.7.3. Frost protection



Frost protection functions in a similar way to obstacle detection:

- If the S&SO-RS100 io detects resistance, it stops automatically to protect the roller shutter apron:
 - The roller shutter remains in its initial position.

3.7.4. Replacing a lost or broken Somfy io-homecontrol® control point

To replace a lost or broken io-homecontrol® control point, contact a home motorisation or automation professional.

4. TECHNICAL DATA

Radio frequency	868-870 MHz io-homecontrol® two-way Tri-band
Power supply	230 V ~ 50 Hz
Operating temperature	- 25°C to + 60 °C
Protection rating	IP 44
Maximum number of control points  and associated sensors	9
Safety level	Class II 

CE Somfy hereby declares that the drive covered by these instructions when marked for input voltage 230V~50Hz when used as intended according to these instructions, is in compliance with the essential requirements of the Machinery Directive 2006/42/EC and the R&TTE Directive 1999/5/EC.

An EC declaration of conformity detailing standards and specifications used and stating all particulars for identification of the drive, name and address of the person(s) authorised to compile the technical file and empowered to draw up the declaration including place and date of issue can be found at the Internet address www.somfy.com/ce.

Somfy SAS
50 avenue du Nouveau Monde
F-74300 CLUSES

www.somfy.com

HOME MOTION by
somfy®



io-homecontrol® provides advanced and secure radio technology that is easy to install. io-homecontrol® labelled products communicate with each other, improving comfort, security and energy savings.

www.io-homecontrol.com